

EDIFIER®

# G2000

## Játék Hangszórók

Használati utasítás

## Fontos biztonsági utasítás

1. Kérjük, figyelmesen olvassa el az utasításokat. Tartsa biztonságos helyen a későbbi használatra.
2. Csak a gyártó által jóváhagyott tartozékokat használjon.
3. A készüléket megfelelően telepítse a készülék csatlakoztatására vonatkozó rész utasításait követve.
4. A termék használata 0-35 °C-os környezetben ajánlott.
5. A tűz és az áramütés veszélyének csökkentése érdekében ne tegye ki a terméket esőnek vagy nedvességnek.
6. Ne használja a terméket víz közelében. Ne merítse a terméket semmilyen folyadékba, és ne tegye ki csepegésnek vagy fröccsenésnek.
7. Ne telepítse vagy használja ezt a terméket hőforrás (pl. radiátor, fűtőtest, kályha vagy más hőtermelő eszköz) közelében.
8. Ne helyezzen semmilyen folyadékkal töltött tárgyat, például vázát a termékre; továbbá ne tegyen nyílt tüzet, például égő gyertyát sem, ne helyezzenek a termékre.
9. Ne zárjon el semmilyen szellőzőnyílást. Ne helyezzen semmilyen tárgyat a szellőzőnyílásokba vagy résekbe. Ez tüzet vagy elektromos áramütést okozhat.
10. Tartson elegendő távolságot a termék körül a jó szellőzés fenntartása érdekében (legalább 5 cm ajánlott).
11. Ne erőltesse a dugót a csatlakozóba. Csatlakoztatás előtt ellenőrizze, hogy a csatlakozó nem dugul-e el a csatlakozóban, és hogy a dugó illeszkedik-e a csatlakozóhoz, és a megfelelő irányba van-e tájolva.
12. A mellékelt tartozékokat és alkatrészeket (például csavarokat) tartsa távol a gyermekektől, nehogy véletlenül lenyeljék.
13. Ne nyissa ki és ne távolítsa el saját maga a készülékházat. Veszélyes feszültségnek vagy más veszélyes kockázatoknak teheti ki magát. Függetlenül attól, hogy a sérülés okától (például sérült vezeték vagy dugó, folyadékfröccsenésnek vagy idegen tárgynak való kitettség, esőnek való kitettség vagy nedvességnek, a termék nem működik vagy leejtették, stb.), a javítást csak hivatalos szerviznek kell elvégeznie, szakemberrel haladéktalanul elvégeztetni.
14. A termék száraz ruhával történő tisztítása előtt először mindig kapcsolja ki a terméket, és húzza ki a hálózati csatlakozót.
15. Soha ne használjon erős savat, lúgot, benzint, alkoholt vagy más kémiai oldószert a termék felületének tisztításához. Csak semleges oldószert vagy tiszta vizet használjon a tisztításhoz.



A túl hangos zene halláskárosodáshoz vezethet. Kérjük, tartsa a hangerőt biztonságos tartományban.



A termék helyes ártalmatlanítása. Ez a jelölés azt jelzi, hogy ez a termék nem ártalmatlanítható más háztartási hulladékokkal együtt az EU egész területén. Az ellenőrizetlen hulladéklerakásból eredő esetleges környezeti vagy emberi egészségkárosodás megelőzése érdekében, az anyagi erőforrások fenntartható újrafelhasználásának elősegítése érdekében felelősen újrahasznosítsa. A használt készülék visszavételéhez használja a visszavételi és visszavételi rendszereket, vagy vegye fel a kapcsolatot azzal a kiskereskedővel, ahol a terméket vásárolta. Ők átvehetik a terméket környezetkímélő újrahasznosításra.



Csak a gyártó által meghatározott vagy a készülékkel együtt forgalmazott kocsival, állvánnyal, állvánnyal, állvánnyal, konzollal vagy asztallal együtt használható. Ha kocsit használ, a kocsi/készülék kombináció mozgatasakor óvatosan járjon el, hogy elkerülje a felborulásból eredő sérüléseket.

# Fontos biztonsági utasítás

## Teljesítmény figyelmeztetés:

1. A terméket a könnyű használat érdekében helyezze a konnektor közelébe.
2. Használat előtt győződjön meg arról, hogy az üzemi feszültség megegyezik a helyi áramellátással. A helyes működési feszültséget a termék tábláján találja.
3. Biztonsági okokból húzza ki a terméket a konnektorból villámlás idején, vagy ha hosszabb ideig nem használja.
4. Normál körülmények között a tápegység felmelegedhet. Kérjük, gondoskodjon a helyiség jó szellőzéséről és legyen óvatos.
5. Biztonsági figyelmeztető címkék a termék vagy a hálózati adapter házában vagy alján.



Ez a szimbólum figyelmezteti a felhasználót, hogy a termék burkolatán belül nem szigetelt veszélyes feszültség van, amely elegendő nagyságú lehet ahhoz, hogy a személyeket áramütés veszélye fenyegetse.



Ez a szimbólum arra figyelmezteti a felhasználót, hogy ne szerelje szét a termék burkolatát, és nincs benne a felhasználó által cserélhető alkatrész. A terméket javítás céljából vigye el egy hivatalos szervizközpontba.



Ez a szimbólum azt jelzi, hogy a termék csak beltéri használatra alkalmas.



Ez a szimbólum azt jelzi, hogy a termék II. osztályú vagy kettős szigetelésű, földelési követelmény nélküli elektromos készülék.

Ha a MAINS dugót használják megszakítószerkezetként, a megszakítószerkezetnek könnyen működtethetőnek kell maradnia.

## Vezeték nélküli termékhez:

1. A vezeték nélküli termék rövidhullámú rádiófrekvenciákat generálhat, és zavarhatja más elektronikus eszközök vagy orvosi berendezések normál használatát.
2. Kapcsolja ki a terméket, ha ez tilos. Ne használja a terméket egészségügyi intézményekben, repülőgépen, benzinkutakon, automata kapuk, automatikus tűzjelző rendszer vagy más automatizált eszközök közelében.
3. Ne használja a terméket pacemaker közelében 20 cm-es körzetben. A rádióhullámok befolyásolhatják a pacemaker vagy más orvosi eszközök normál működését.

## Termékleírás és tartozékok

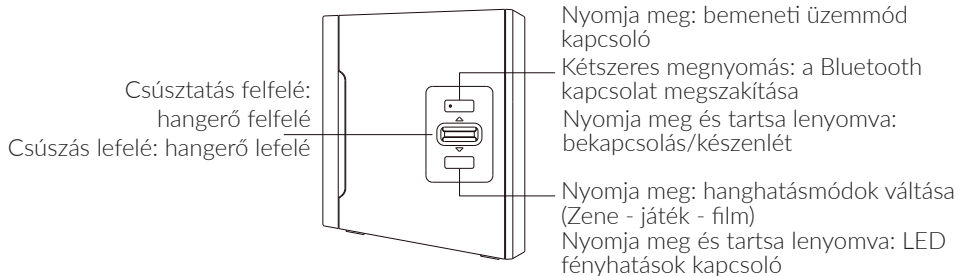

Jelzőlámpa:

Kék: Bluetooth bemenet

Zöld: AUX bemenet

Piros: USB hangkártya bemenet

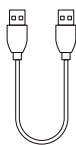
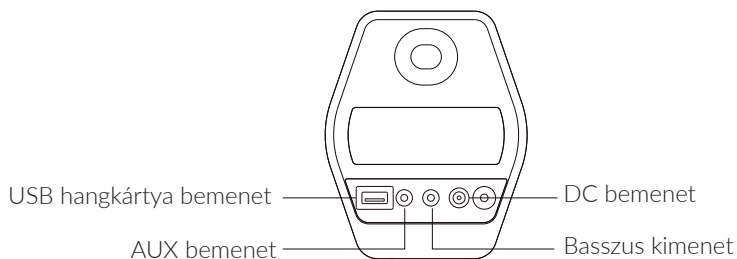

USB kábel

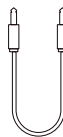

Audiókábel

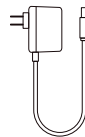

Tápegység

Megjegyzés: A kép csak referenciaként szolgál, a tényleges termék az irányadó.

# Működési útmutató

## • Csatlakoztathatóság Illusztráció

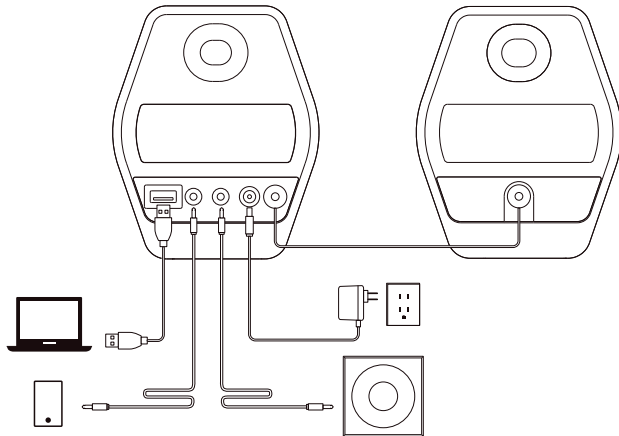

## • Bluetooth kapcsolat

- Kapcsolja be a hangszórókat, és nyomja meg a "⌂" gombot a Bluetooth bemenetre való átkapcsoláshoz, a kék fény villogni fog.
- Állítsa be a mobiltelefonját, hogy keresse meg és csatlakozzon az "EDIFIER G2000"-hez, a sikeres párosítás után a kék fény folyamatosan világítani fog.

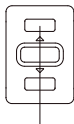

Kapcsolja be a hangszórókat, és nyomja meg a Bluetooth bemenetre való váltáshoz

# Specifikáció

Teljesítmény: R/L: 8W + 8W

Csúcsteljesítmény: R/L: 16W + 16W

Frekvenciaválasz: R/L: 98Hz ~ 20KHz

Tápegységinformáció:

Gyártó: EDIFIER

Modell: ADT-20120

Bemenet: 100-240V~ 50/60Hz 0.7A

Kimenet: 12V== 1.65A

Nyilatkozat az EU számára

Frekvenciasáv: 2.402GHz ~ 2.480GHz

RF kimeneti teljesítmény: ≤20 dBm (EIRP)

A használatra nincs korlátozás.

# Hibaelhárítás

## Nincs hang

- Ellenőrizze, hogy a hangszóró be van-e kapcsolva.
- Próbálja meg felhangosítani a hangerőt a hangerőszabályzóval.
- Ellenőrizze, hogy az audiokábelek szilárdan csatlakoztatva vannak-e, és a bemenet helyesen van-e beállítva a hangszórókon.
- Ellenőrizze, hogy van-e kimenő jel az audioforrásból.

## Nem lehet Bluetooth-on keresztül csatlakozni

- Győződjön meg róla, hogy a hangszóró Bluetooth bemenetre van kapcsolva. Ha más hangbemeneti módban van, a Bluetooth nem fog csatlakozni. Bontsa meg a kapcsolatot bármely Bluetooth-eszkővel a "⊗" gomb kétszeri megnyomásával Bluetooth üzemmódban, majd próbálja meg újra.
- A Bluetooth hatékony átviteli tartománya 10 méter; kérjük, győződjön meg arról, hogy a működés a tartományon belül történik.
- Próbálkozzon egy másik Bluetooth-eszkővel a csatlakozáshoz.

## A G2000 nem kapcsol be

- Ellenőrizze, hogy a főáram be van-e kapcsolva, vagy a fali konnektor be van-e kapcsolva.

## Zaj a hangszórókból

- Az EDIFIER hangszórók kevés zajt generálnak, míg egyes audioeszközök háttérzajai túl magasak. Kérjük, húzza ki az audiokábeleket és hangosítsa fel a hangerőt, ha a hangszórótól 1 méterre nem hallható hang, akkor nincs probléma a termékkel.

Ha többet szeretne megtudni az EDIFIER-ről, kérjük, látogasson el a [www.edifier.com](http://www.edifier.com) weboldalra.

Az Edifier garanciális kérdéseivel kapcsolatban kérjük, látogasson el az adott ország oldalára a [www.edifier.com](http://www.edifier.com) oldalon, és tekintse meg a Garanciális feltételek című részt.

USA és Kanada: [service@edifier.ca](mailto:service@edifier.ca)

Dél-Amerika: Kérjük, látogasson el a [www.edifier.com](http://www.edifier.com) (angol) vagy a [www.edifierla.com](http://www.edifierla.com) (spanyol/portugál) oldalra a helyi elérhetőségekért.

### Jótállási jegy

Importőr neve és címe: INNPRO Robert Błędowski, ul. Rudzka 65c, 44-200 Rybnik, Lengyelország

Terméket értékesítő eladó (forgalmazó, a jogszabályi jótállás kötelezettje) neve és címe:

Vásárlás napja (szerződéskötés) és fogyasztó részére történő átadás:

Számlaszám/Csomagszám:

A termék adatai:

Típusa:

Megnevezése:

Azonosító száma:

Garancia hossza:

#### TISZTELT VÁSÁRLÓ

Köszönjük, hogy az INNPRO által forgalmazott terméket választotta. Reméljük, hogy jó hasznát fogja venni termékünknek a későbbiekben. Nem valószínű, hogy a termék használata során javításra fog szorulni, de amennyiben mégis, abban az esetben közvetlenül az eladóhoz (forgalmazó) fordulhat segítségért. A kényelmetlenségek elkerülése érdekében kérjük, hogy figyelmesen olvassa el a kezelési útmutatót, mielőtt a forgalmazóhoz fordul.

#### JÓTÁLLÁSI FELTÉTELEK

A Termékek vonatkozásában a termék tulajdonosa az itt rögzített jótállási feltételek szerint érvényesíthet jótállási igényt, feltéve, hogy fogyasztónak minősül („a szakmája, önálló foglalkozása vagy üzleti tevékenysége körén kívül eljáró természetes személy”). A jótállási igény az eredeti Jótállási Jegy bemutatásával - a jótállási idő alatt bármikor - érvényesíthető az eladóval (forgalmazó) szemben.

#### KIZÁRÓ OKOK ÉS KORLÁTOZÁSOK

Az importőr nem vállal jótállást a termék vagy bármely tartozék részét képező szoftver minőségére, teljesítményére, pontosságára, megbízhatóságára illetve alkalmasságára vonatkozóan. Az eladó (forgalmazó) mentesül a jótállási kötelezettség alól, ha az eladó (forgalmazó) vagy a jótállási javítások elvégzésével megbízott szerviz bizonyítja, hogy a hiba oka a teljesítés után keletkezett.



## **A jótállás nem terjed ki az alábbi esetekre:**

- a) Fizikai sérülés, tűzkár vagy vízkár, amelyek nem gyártási hibából fakadnak, ide értve többek között a felhasználói hibákat;
  - b) Nem rendeltetésszerű használatból adódó sérülés, engedély nélküli szétszerelésből, a termék megbontásából fakadóan, melyek nem állnak összhangban a felhasználói útmutatóban foglaltakkal;
  - c) Vízkár, mely nem megfelelő előkészítés, használat, vagy a felhasználói útmutatóval nem összhangban lévő használatból fakad;
  - d) Engedély nélküli átalakítás az áramkörben, nem megfelelő akkumulátorhasználatból fakadó sérülések;
  - e) Sérülés, ami rossz időjárási körülmények között történő használatból fakad (pl.: vihar, homokvihar, eső, stb.);
  - f) Sérülés, ami nagy elektromágneses mezőben történő üzemeltetésből fakad;
  - g) Sérülés, ami egyéb magas interferenciájú környezetben történő üzemeltetésből fakad;
  - h) Sérülés, ami alacsony akkumulátorfeszültségből vagy hibás akkumulátor használatából fakad;
  - i) Olyan termékek esetén, amelyek azonosítója hamisított vagy megsemmisült;
- j) Termékek, amik nem rendelkeznek eladást igazoló dokumentumokkal, vagy az eladást igazoló dokumentum beazonosíthatóan nem ahhoz a termékhez tartozik, vagy az eladást igazoló dokumentum hamisított;
- k) helytelen tárolásból, szállításból, leejtésből eredő sérülés esetén;
- l) Rongálás esetén;
- m) Vásárlás után keletkezett okból adódó meghibásodás eseren;
- n) A gyártó által előírt rendszeres ellenőrzés, karbantartás elmulasztása;
- o) Bármely a hibát vagy annak okát előidéző beavatkozás vagy javítás, amelyet nem a jelen jótállási jegyen feltüntetett hivatalos szerviz végez.

## **JOGSZABÁLYI JÓTÁLLÁS**

A fogyasztói szerződés keretében a Magyarországon vásárolt, forgalmazó által forgalomba hozott termékekre a 151/2003. (IX. 22.) Kormányrendelet alapján kötelező jogszabályi jótállás vonatkozik, amelynek időtartama a termék átadásának, vagy az eladó az eladó közreműködője általi üzembe helyezés időpontjától számított

- 10 000 forintot elérő, de 100 000 forintot meg nem haladó eladási ár esetén egy (1) év,
- 100 000 forintot meghaladó, de 250 000 forintot meg nem haladó eladási ár esetén két (2) év,
- 250 000 forint eladási ár felett három (3) év.

E határidők elmulasztása jogvesztéssel jár.

A jogszabályi jótállás a terméket Önnek közvetlenül értékesítő eladót (forgalmazót) terheli. A 151/2003. (IX. 22.) Kormányrendelet 4. § (2) bekezdése alapján, a jótállási jegy szabálytalan kiállítása vagy a jótállási jegy fogyasztó rendelkezésére bocsátásának elmaradása a jótállás érvényességét nem érinti. A szabálytalanul kiállított jótállási jegy alapján érvényesített igények teljesítése az eladót (forgalmazót) terheli. A Jogszabályi jótállásból eredő jogok érvényesítésének nem feltétele a termék felbontott csomagolásának fogyasztó általi visszaszolgáltatása. Jelen Jótállási jegyben foglaltak a fogyasztónak a törvényből eredő jogait nem érintik.

## JOGSZABÁLYI JÓTÁLLÁS ALAPJÁN ÉRVÉNYESÍTHETŐ JOGOK

A jótállási időn belüli meghibásodás esetén a fogyasztó választása szerint

- a) kijavítást vagy kicserélést követelhet, kivéve, ha a választott szavatossági igény teljesítése lehetetlen, vagy ha az a forgalmazónak a másik szavatossági igény teljesítésével összehasonlítva aránytalan többletköltséget eredményezne, figyelembe véve a termék hibátlan állapotban képviselt értékét, a szerződésszegés súlyát és a kellékszavatossági jog teljesítésével a jogosultnak okozott érdeksérelmet;
- b) arányos árleszállítást igényelhet, vagy – ha a forgalmazó a kijavítást vagy a kicserélést nem vállalta, e kötelezettségének megfelelő határidőn belül nem tud eleget tenni, vagy ha a jogosultnak a kijavításhoz vagy kicseréléshez fűződő érdeke megszűnt – elállhat a szerződéstől. Jelentéktelen hiba miatt elállásnak nincs helye.

A forgalmazó – a fogyasztó eltérő rendelkezése hiányában - köteles a terméket nyolc (8) napon belül kicserélni, ha

- a) a Jogsabályi jótállás időtartama alatt a termék első alkalommal történő javításakor megállapítást nyer, hogy a termék nem javítható, vagy
- b) a termék három (3) alkalommal történő kijavítását követően ismét meghibásodik; vagy
- c) a termék kijavítására a kijavítási igény eladóval való közlésétől számított harmincadik (30.) napig nem kerül sor, a harmincnapos határidő eredménytelen elteltétől számítva.

Ha a fentiek szerint a termék cseréjére nincs lehetőség, az eladó (forgalmazó) a fogyasztó által bemutatott, a termék ellenértékének megfizetését igazoló bizonylaton feltüntetett vételárat nyolc (8) napon belül a fogyasztó részére visszatéríti.

A kijavítást vagy kicserélést – a termék tulajdonságaira és a jogosult által elvárható rendeltetésére figyelemmel – megfelelő határidőn belül, a fogyasztó érdekeit kímélve kell elvégezni. A jótállásra kötelezettek törekednie kell arra, hogy a kijavítás vagy a kicserélés legfeljebb 15 napon belül megtörténjen. Jótállási igényét a fogyasztó közvetlenül az eladónál (forgalmazó) köteles a meghibásodás észlelését követően haladéktalanul bejelenteni. Ha a fogyasztó a termék meghibásodása miatt a vásárlástól (üzembe helyezettől) számított három munkanapon belül érvényesít csereigényt, az eladó (forgalmazó) nem hivatkozhat aránytalan többletköltségre, hanem köteles a fogyasztási cikket kicserélni, feltéve, hogy a meghibásodás a rendeltetésszerű használatot akadályozza.

A jótállás időtartamán belül jótállási javítási munkákat csak a kijelölt szerviz végezhet, az érvényes Jótállási jegy alapján. Minden jótállás keretén belüli javítás esetén ellenőrizzé a javítási szelvények megfelelő kitöltését. A javítás során a termékbe csak új alkatrész kerülhet beépítésre. Amennyiben a javítást a kijelölt szakműhely nem végzi el, vagy a javítást nem is vállalják, úgy a fogyasztó a terméket a jótállás kötelezettjének költségére máshol is kijavíttathatja. A javítás költségeinek megtérítéséhez, annak megfelelő számlával történő igazolása szükséges. A dolognak a kicseréléssel vagy a kijavítással érintett részére a jótállási igény újból kezdődik.

## JÓTÁLLÁSRA VONATKOZÓ KÖZÖS SZABÁLYOK

Amennyiben a termék (az újként történő első vásárlás időpontjától számítva) a jótállási időn belül a gyártás, vagy a gyártás során nem megfelelő anyag alkalmazása miatt meghibásodik, azt a Jótállási területen belül az importőr hivatalos készülék szerveze térítésmentesen megjavítja, vagy a terméket, vagy hibás alkatrészét kicseréli, amennyiben a hibás alkatrészre a jelen Jótállási jegyben írt feltételek, és korlátozások figyelembevételével a Szerződéses jótállás érvényes. Minden kicserélt termék, illetve alkatrész tulajdonjoga a cserélt elvégzőre száll.

Jótállás csak a jótállási időn belül, a hibás termék átadása, valamint a vásárlást bizonyító, a vásárlás dátumát, a modell típusát és az eladó forgalmazó nevét tartalmazó eredeti dokumentum (jótállási jegy, annak hiányában számla vagy nyugta) ezen adattartalmában olvasható és sértetlen bemutatása esetén érvényesíthető. Ellenkező esetben az importőr hivatalos készülék szerveze a díjmentes jótállási szervizszolgáltatást visszautasíthatja.

A jótállás nem érvényes olyan termékre, amelyen a típus- vagy sorozatszámot megváltoztatták, törölték, eltávolították vagy olvashatatlanná tették.

Kérjük a jótállási jegy vásárláskor történő megfelelő kitöltését körültekintően ellenőrizze, a Jótállási jegyet pedig gondosan őrizze meg. Elveszett Jótállási jegy pótlására csak az eladás napjának hitelt érdemlő igazolása (pl. dátummal és bélyegzővel ellátott számla, eladási jegyzék bemutatása) esetén van lehetőség. A jótállási jegyen történt bármilyen javítás, törlés, átírás, vagy valótlan adatok bejegyzése a Jótállási jegy érvénytelenségét vonja maga után.

Kérjük, hogy a termékből eltávolítható adattároló eszközök elvesztésének/meghibásodásának elkerülése végett azokat a termék javításra leadását megelőzően távolítsa el a termékből.

A jótállás nem terjed ki a hibás termék importőrhöz, illetve az importőr hivatalos készülék szervizéhez, a nem importőr által megjelölt szállítványozó által történő szállítással kapcsolatos szállítási költségekre és kockázatra.

Jelen jótállási jegyen megadott termékre a Gyártó további kiegészítő jótállást is nyújt(hat), melynek feltételeit – terméktől függően - a megvásárolt termékhez csatolt Használati Útmutató és/vagy a Gyártó hivatalos honlap tartalmazza. A Fogyasztó a jogszabály alapján kötelező jótállási időn túl a termékkel kapcsolatos jótállási igényét a Gyártó által meghatározott képviselési pontokon jelezheti.

Jogvita esetén a Fogyasztó a megyei (fővárosi) kereskedelmi és iparkamarák mellett működő békéltető testület eljárását is kezdeményezheti.

#### JÓTÁLLÁS KERETÉBEN VÉGZETT JAVÍTÁSOK/CSERÉK:

Bejelentés dátuma:	Visszaadás dátuma:
Hibajelenség:	Jótállás új határideje:
Új azonosító szám:	Munkalapszám:
(Ph)	Elvégzett javítás/csere:
Bejelentés dátuma:	Visszaadás dátuma:
Hibajelenség:	Jótállás új határideje:
Új azonosító szám:	Munkalapszám:
(Ph)	Elvégzett javítás/csere:
Bejelentés dátuma:	Visszaadás dátuma:
Hibajelenség:	Jótállás új határideje:
Új azonosító szám:	Munkalapszám:
(Ph)	Elvégzett javítás/csere:

.....  
Az eladó (jogszabályi jótállás kötelezettje) bélyegzőlenyomata és a Jótállási Jegy kiállítás során eljáró személy aláírása

.....  
Vásárló aláírása