

JIMMY

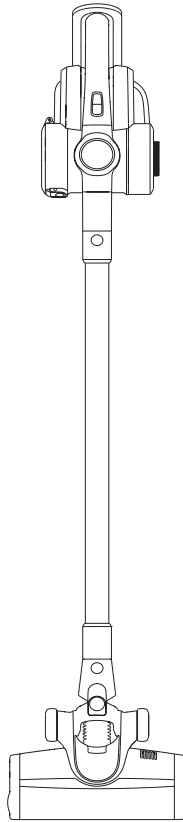

H8 Pro

Használati utasítás	Porszívó
Gebrauchsanweisung	Staubsauger
Manual de instrucciones	Aspiradora
Manuale di istruzione	Aspirapolvere
Mode d'emploi	Aspirateur
Инструкция по эксплуатации	Пылесос

Termékek telepítése

Kicsomagolás

Nyissa ki a csomagot, vegye ki a habpárnát, az összes tartozékot és a gépet a csomagból, vegye le a műanyag zacskót, és mentse el a későbbi karbantartás és javítás céljából.

Alkatrészek neve

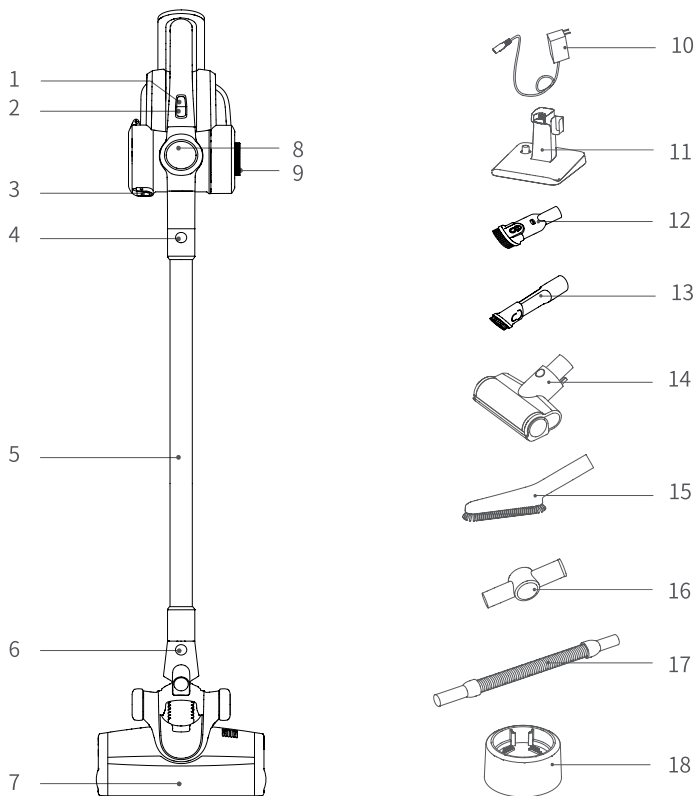

1. Mode gomb

4. Fém cső kioldó gomb

7. Elektromos padlófej

2. Be/ki gomb

5. Fémcső

8. LED képernyő

3. Dust cup kioldó gomb

6. Padlófej kioldó gomb

9. HEPA tartó

10. Töltő

11. Charging állvány

12. 2 az 1-ben kárpitozó eszköz

13. 2 az 1-ben résszerszám

14. Elektromos matracfej

15. Puha kefe

16. Csatlakozó

17. Stretch tömlő

18. Akkumulátor töltőtartó

Csomagolási lista

Alkatrész neve	Kézi porszívó	Elektromos padlófej	Elektromos matracfej	2 az 1-ben kárpítózó szerszám	2 az 1-ben résszerszám
Mennyiség	1	1	1	1	1
Alkatrész neve	Puha kefe	Töltőállvány	Csatlakozó	Stretch tömlő	Fém cső
Mennyiség	1	1	1	1	1
Alkatrész neve	Akkumulátor töltőtartó	Töltő	Akkumulátor csomag	Használati utasítás	
Mennyiség	1	1	1	1	

Termék összeszerelése és szétszerelése

Szerelje össze az elektromos padlófej és a fémcső

Csatlakoztatáskor tartsa a bal kezével az elektromos padlófejet az ábrán látható irányban, jobb kezével helyezze a fémcsövet függőlegesen a padlófejbe, igazítsa a vezető tűhöz, nyomja meg a fogantyút, amíg "kattanó" hang nem hallatszik (1. ábra).

Figyelem! A vezető tűnek igazodnia kell az aljzathoz.

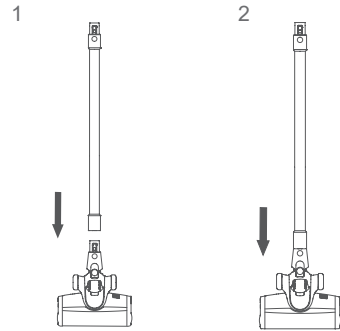

Csomagolásakor, tároláskor vagy tisztításkor, ha az elektromos padlófejet el kell távolítani, nyomja meg a kefe kioldó gombot a képen látható módon, és húzza az elektromos padlófejet a képen látható irányba (2. ábra).

Az akkumulátor és a kézi porszívó összeszerelése

Az akkumulátorcsomag összeszerelése: tartsa a kézi porszívót az egyik kezében, tartsa az akkumulátorcsomagot a másik kezében, célozza meg a vázon lévő vezető hornyot, csúsztassa el az akkucsomagot a képen látható nyíl irányának megfelelően, majd a beszerelés után húzza meg az akkucsomagot, hogy meggyőződjön arról, hogy nem lazul meg. (3. ábra)

Figyelem: Ha a porszívó hosszú ideig üresjárásban van, kérjük, vegye ki az akkumulátort, csomagolja be a gépet, és tárolja hűvös és száraz helyen, kerülje a közvetlen napfényt vagy a páras környezetet.

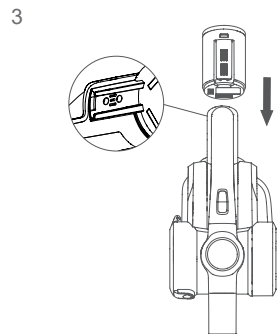

Szerelje össze a fémcsövet és a kézi vákuumot 4

Először szerelje össze a padlófejet és a fémcsövet az elektromos padlófej és a fémcső összeszerelésének módszere szerint (4. ábra).

A padlófej, a fémcső és a kézi porszívó összeszerelése

A nyílnak megfelelően igazítsa a fémcső vezető tuját a szívófüvőka csatlakozójához, és nyomja felfelé, amíg "kattanó" hang nem hallatszik (5. ábra).

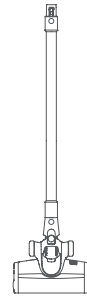

5

Szerelje össze a töltőállványt

Összeszerelési sorrend: Helyezze az állványt az állványalapba ①, helyezze a töltő konzolját az állványba ②. Összeszerelés után az állvány úgy néz ki, mint a ③. Kérjük a porszívót a konzolhoz. (6. ábra)

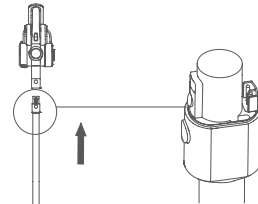

6

A tartozékok összeszerelése

A kényelmes használat érdekében ez a termék kifejezetten a porszívó kézi részéhez készült néhány tartozékkal van felszerelve. Ha a kézi porszívót önmagában használja, a tartozékokat közvetlenül csatlakoztathatja az igényeinek megfelelően, vagy a tartozékokat a feszített tömlőn keresztül csatlakoztathatja.

Szerelje össze a tartozékokat a kézi porszívóhoz

Igazítsa az elektromos matracfej csatlakozóját a kézi vákuumhoz, illessze be a végére, ahogy a képen látható (7. ábra).

Figyelem: A kézi porszívó 2 az 1-ben kárpit, 2 az 1-ben résszerszám és puha kefe elektromos matracfejként csatlakoztatható.

Szerelje össze a tartozékokat a kézi porszívóhoz

Igazítsa a porszívót a feszített tömlővel, illessze be, amíg teljesen meg nem húzza. Csatlakoztassa a feszítőtömlőt a 2 az 1-ben kárpitozó szerszámmhoz: helyezze be a 2 az 1-ben kárpitozó szerszámot a feszítőtömlőbe, amíg teljesen meg nem húzza. (8. ábra).

Figyelem: a 2 az 1-ben résszerszám és a puha kefe 2 az 1-ben kárpitos szerszámként csatlakoztatható a feszítőtömlőhöz.

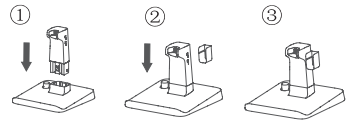

7

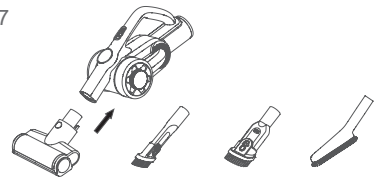

8

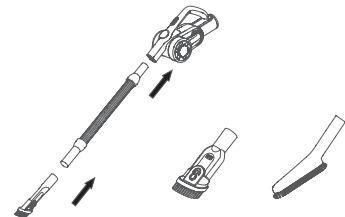

A termék használata

Figyelem!

1. Amikor a terméket először használja, az akkumulátor nem teljes. Használat előtt fel kell tölteni a vákuumot.
2. Ha az akkumulátor kapacitása 20%-nál alacsonyabb, a gép automatikusan Eco üzemmódra vált, és nem tud max üzemmódban futni.

Töltés

Ha a porszívó teljesítménye nem elegendő, töltsse fel a porszívót időben ; Ha a feszültség túl alacsony, az akkumulátor védelme érdekében a porszívó automatikusan kikapcsol, ebben az időben a porszívót fel kell tölteni. Töltéskor szerelje össze az akkucsomagot a géphez, dugja be a töltő csatlakozóját az A / C hálózati aljzatba, és a másik végét a porszívóhoz a töltés megkezdéséhez.

Amikor a kézi porszívó LED kijelzője teljesítménynövekedést mutat, ez azt jelzi, hogy a porszívó töltődik. Amikor a töltés befejeződött, a LED kijelző 100%-os teljesítményt mutat (10. ábra).

Figyelem!

1. Töltés után húzza ki a töltő dugóját a konnektorból, és állítsa le a töltést.
2. Ha a tápkábel megsérült, a veszély elkerülése érdekében a gyártó, a javító ügynök vagy hasonló részleg szakemberei által kell kicserélni.

Kézi porszívó használata

Vegye le a porszívót a tartóról, a porszívó elindításához vagy leállításához nyomja meg a fogantyún lévő be/ki gombot. Bekapcsoláskor a gép Auto üzemmódban működik, nyomja meg a bekapcsológombot a Turbo üzemmódba való átkapcsoláshoz, nyomja meg újra a Max üzemmódba való átkapcsoláshoz, majd ismét az Eco üzemmódba való átkapcsoláshoz. A porszívó üzemmódja az üzemmód gomb megnyomásával az Auto, Turbo, Max, Eco üzemmód sorrendben változik (11. ábra).

Porszívó munkamód:

Automatikus üzemmód: Minden padlótípushoz alkalmas: Automatikusan beállítja a teljesítményt a különböző padlótípusoknak megfelelően.

Turbó üzemmód: Alkalmas rövid szűrű szőnyegekhez

Max: üzemmód: Alkalmas hosszú szőnyeghez

Eco mód: Alkalmas kemény padlóra, mint például fapadló, csempe stb.

10

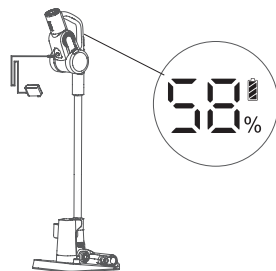

11

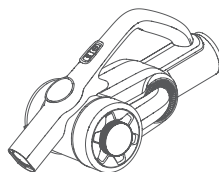

12

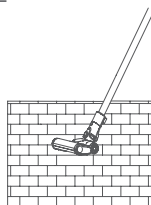

13

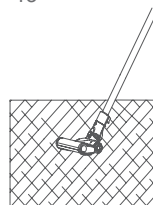

14

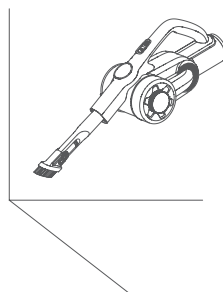

Elektromos padlófej használata

Az elektromos padlófej rövid szőrű szőnyeg, kemény padló vagy csempe tisztítására használható (12. ábra 13).

Figyelem!

Az elektromos padlófej működése során, ha nagy mennyiségű idegen anyagot lélegeznek be, vagy túl sok rostot tekercesnek, vagy akár egy gyermek a gép játékában tévedésből a kezét a fűvókába helyezi, ami a kefetekercs abnormalis leállítását eredményezi, az elektromos padlófej leáll, a személyes biztonság és a kefemotor védelme érdekében.

Tartozékok használata

2 az 1-ben résszerszám: alkalmas rés, ajtó vagy ablak sarkok és egyéb szűk rések tisztítására (14. ábra).

2 az 1-ben kárpitozó szerszám: alkalmas szekrény, ablakpárkány, kanapé és asztallap tisztítására. (15. ábra)

Puha kefe: alkalmas könnyen karcolódó bútorok, például könyvespolcok, kézműves termékek stb. tisztítására (16. ábra).

Feszített tömlő: a feszített tömlő alkalmas a nehezen hozzáférhető területek tisztítására (17. ábra).

Elektromos matracfej: Alkalmas kanapéhoz és matrachoz. A kefetekercs megveri, majd megtisztítja a poratka és az allergéneket a mély kanapéról vagy ágyról (18. ábra).

Csatlakozó: különböző szögben lehet csatlakoztatni más eszközökhöz, és különböző szögben hajlítani a por tisztítására a magas tetején. szekrények vagy a tetőn lévő por eltávolítására. (19. ábra)

Tisztítás és karbantartás

Tisztítsa meg a porszívót és a szűrőt

1. Nyomja meg a porvédő fedél kioldó gombot a porvédő fedél kinyitásához.

2. Öntse a port a szemetesbe a porgyűjtő aljáról (20. ábra).

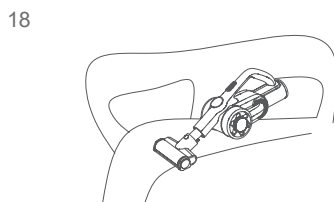
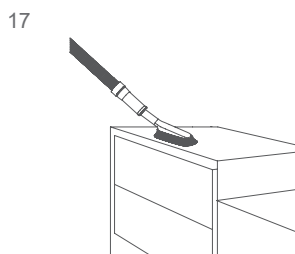
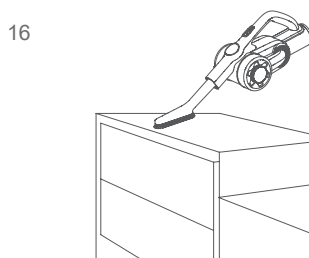
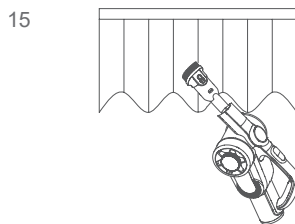

3. Forgassa el a HEPA-tartót, hogy kiemelje a HEPA-t a porszívóból. A ciklon ugyanígy eltávolítható a porszívóból tisztítás céljából (21. ábra).

4. Forgassa el a HEPA-tartót a HEPA tisztításhoz történő levételéhez. A HEPA-nak teljesen meg kell száradnia az újrafelhasználás előtt.

5. A HEPA tisztítása és szárítása után (szükség esetén cserélje ki a HEPA-t) (22. ábra).

Tiszta kefetekercs

Az oldalsó burkolat eltávolításához mozgassa a kefetekercs kioldó gombot a nyíl irányába (23. ábra).

Távolítsa el a kefetekercs egyik végét, és tisztítás céljából vegye ki a fűvókából. A kefetekercs tisztítása vagy cseréje után szerelje vissza a szétszereléssel ellentétes sorrendben.

Tiszta padlófej légútvonal

1. Nyomja meg a két gombot, hogy eltávolítsa a padlófej légutak fedelét (25. ábra).

2. Fogja meg a padlófej légútját az ujjával, és húzza ki a tisztításhoz.

3. A tisztítás után a szétszereléssel ellentétes sorrendben szerelje össze.

Ha a vákuum hosszú ideig üresjáratban van, ki kell venni az akkumulátort. Nyomja meg az akkumulátor kioldó gombot, vegye ki az akkumulátort a nyíl irányába, és helyezze az akkumulátort egy műanyag zacskóba, majd tárolja hűvös és száraz helyen, ne tegye közvetlen napfénybe vagy párás környezetbe. (26. ábra)

20

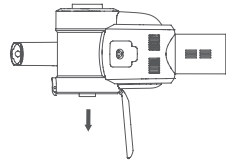

21

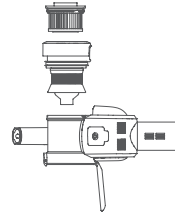

22

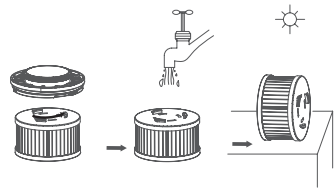

23

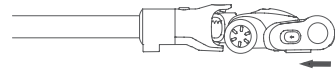

24

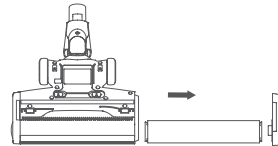

25

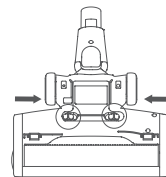

26

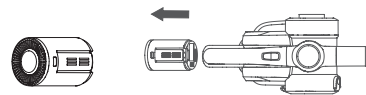

Biztonsági megjegyzések

Ezt a porszívót otthoni használatra tervezték. Ne használja kereskedelmi vagy egyéb célokra.

Kérjük, használat előtt figyelmesen olvassa el ezt a használati útmutatót, megfelelően mentse és tárolja a későbbi használatra.

Ne tegye a porszívót tűz vagy más magas hőmérsékletű létesítmény közelébe.

Ne használja vagy tárolja a gépet szélsőségesen rossz körülmények között, például szélsőséges hőmérsékleten. Javasoljuk, hogy 5 °C és 40 °C közötti hőmérsékleten, beltérben használja. Tárolja a gépet száraz helyen, és kerülje a közvetlen napfényt.

Első használat előtt vagy hosszabb tárolás után tölts fel teljesen az akkumulátort.

A porszívó használata előtt győződjön meg róla, hogy a kefetekercs össze van-e szerelve, ellenkező esetben a motor ventilátorának eltömődéséhez vezethet, ami a motor kiégését okozhatja.

Kérjük, ne használja a porszívót mosószer, olaj, üvegszalak, tű, cigarettahamu, nedves por, víz, gyufa stb. felszedésére.

Kérjük, ne használja a porszívót apró részecskék, például cement, gipszpor, falpor vagy nagyméretű tárgyak, például papírgolyók felszedésére, különben olyan üzemzavarokat okozhat, mint a blokkolás és a motor kiégése.

Kerülje a levegőbeömlő vagy a kefetekercs eltömődését, ez a motor meghibásodását okozhatja.

Ne öntsön vagy fröcsköljön vizet vagy más folyadékot a gépbe, hogy elkerülje a rövidzárlatot, amely károsítja a gépet.

Ha a kefetekercs nem működik, ellenőrizze, hogy a kefetekercsbe nem keveredett-e haj vagy más hosszú szál, tisztítsa meg időben.

Ha a gépet hosszabb ideig tárolja, gondoskodjon arról, hogy az akkumulátor teljesen feltöltött legyen a tárolás előtt, és legalább háromhavonta tölts fel a gépet.

A gép tisztításához vagy javításához húzza ki a töltőt a konnektorból. Tartsa a töltőt, amikor bedugja vagy kihúzza, és ne húzza meg a töltőszinórt.

A gép tisztításához használjon száraz ruhát. Az olyan folyadékok, mint a benzin, alkohol, lakkhígító repedést vagy színelhalványodást okoznak, ezért nem használhatók.

Ha a gép nem működik a teljes feltöltés után, akkor azt a kijelölt irodánkban kell ellenőrizni és megjavítani, kérjük, ne szerelje szét a gépet saját maga.

Amikor eldobja a gépet, kérjük, nyomja meg a gombot az akkumulátorcsomag kioldásához, vegye ki az akkumulátorcsomagot, győződjön meg róla, hogy a gépet leválasztották a hálózatról és megfelelően kezelik. Ne dobja tűzbe, vízbe vagy talajba.

Ha az akkumulátor folyadék szivárgása a bőréhez vagy ruhájához ér, mossa le vízzel, ha bármilyen kellemetlenséget tapasztal, kérjük, azonnal menjen kórházba.

Ne használjon nem eredeti akkumulátorcsomagot, elkerülve a gép károsodását és a biztonsági problémákat.

Kerülje, hogy a porszívóval könnyen eltömődő dolgokat vegyen fel, mint például: műanyag zacskók, cukorkapapír, nagy papírdarabok, amelyek befolyásolhatják a funkciót, akár a működés meghibásodását is okozhatják. Kérjük, időben tisztítsa meg a padlófejre kerülő idegen anyagokat, akkor normálisan fog működni. Az eldobott akkumulátorcsomagot biztonságosan újra kell hasznosítani, ne dobja ki véletlenül.

Hibaelhárítás

Kérjük, ellenőrizze a következő kérdéseket, mielőtt elküldi a kijelölt javítóirodáknak.

Probléma	Lehetséges okok	Megoldások
A motor nem működik	Az akkumulátornak nincs energiája	Töltse fel a porszívót
A motor nem működik	A fémcső, a padlófej, az akkumulátor és a porszívó nem megfelelően van összeszerelve	Ellenőrizze, hogy a tartozékok megfelelően vannak-e felszerelve a porszívóhoz
Szívó cseppek	Teli porcsésze	Tiszta porcsésze
Szívó cseppek	Szűrő blokkolva	Tisztítsa meg vagy cserélje ki a szűrőt
Szívó cseppek	A padlófej légútja elzáródott	Tiszta padlófej légútvonal
Rövid munkaidő a töltés után	A gép nincs teljesen feltöltve	Kövesse a használati útmutatót az akkumulátor teljes feltöltéséhez
Rövid munkaidő a töltés után	Akkumulátor régi öregedés	Új akkumulátorok a helyi forgalmazótól vásárolhatók

Figyelem! A veszély elkerülése érdekében a gépet a gyártónak, más karbantartó irodáknak vagy hasonló irodák szakembereinek kell megjavítaniuk vagy kicserélniük.

Termék specifikáció

Műszaki paraméterek

Modellszám.	H8 Pro
Névleges feszültség	25.2V \approx
Névleges teljesítmény	500W
Adapter bemeneti feszültség	100-240V \sim 50-60Hz 0.8A
Adapter kimeneti feszültség	30V \approx 600mA
Elektromos padlófej modellszáma	T-EB112
Az elektromos padlófej névleges teljesítménye	30W
Az akkumulátor kapacitása	3000mAh
Töltési idő	5h

Áramköri diagram

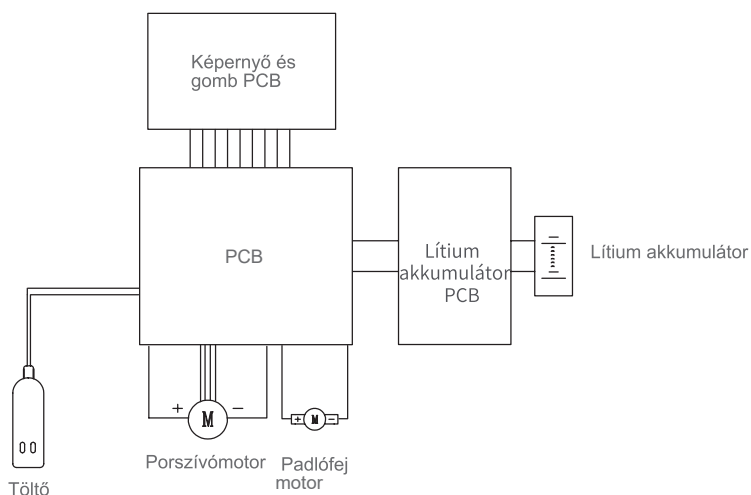

Gyártói

Információk

Gyártói	Kingclean Electric Co., Ltd
Cím:	No.1 Xiangyang Road, Suzhou New District, Jiangsu Province 215009, Kina



Eltávolítás

A gépet, a tartozékokat és a csomagolást környezetbarát újrahasznosítás céljából szét kell válogatni.



Ne dobja a gépet a háztartási hulladékba!

Csak az EK-országok esetében:

A 2012/19/EU európai irányelv szerint a már nem használható gépeket, valamint a 2006/66/EK európai irányelv szerint a hibás vagy használt akkumulátorokat/akkumulátorokat külön kell gyűjteni és környezetbarát módon kell ártalmatlanítani.

Akkumulátorok:

A beépített elemeket csak szakképzett személyzet távolíthatja el ártalmatlanítás céljából. A házhéj felnyitása károsíthatja vagy tönkretelheti a készüléket.

Ne dobja az akkumulátorokat/akkumulátorokat háztartási hulladékba, tűzbe vagy vízbe. Az akkumulátorcsomagokat/akkumulátorokat lehetőség szerint környezetbarát módon kell lemeríteni, összegyűjteni, újrahasznosítani vagy ártalmatlanítani.

Előzetes értesítés nélkül változhat.

Jótállási információk

Erre a termékre a vásárlástól számított két év garancia vonatkozik.

A garancia alól kizárt a normál kopás, a kereskedelmi használat, a készülék vásárláskori megváltoztatása, a tisztítási tevékenységek, a nem megfelelő használat vagy a vásárló vagy harmadik személy által okozott károk következményei, a külső körülményekre visszavehető vagy az akkumulátorok által okozott károk.

Környezetvédelem



Az uniós irányelvel összhangban címkézett elektronikai hulladékot nem szabad más települési hulladékkal együtt ártalmatlanítani. Ezeket külön kell gyűjteni és újrahasznosítani az erre kijelölt helyeken. Ha gondoskodik a megfelelő ártalmatlanításról, elkerülheti a környezetre és az emberi egészségre gyakorolt lehetséges negatív következményeket. A használt berendezések gyűjtési rendszere megfelel a hulladékártalmatlanításra vonatkozó helyi környezetvédelmi előírásoknak. Részletesebb információkért forduljon a városi hivatalhoz, a hulladékkezelőhöz vagy ahhoz az üzlethez, ahol a terméket vásárolta.



A termék megfelel az Európai Unió (EU) ún. új megközelítésű irányelveinek a használati biztonság, az egészség- és a környezetvédelem kérdéseire vonatkozó követelményeinek, amelyek meghatározzák az azonosítandó és kiküszöbölendő veszélyeket.

Ez a dokumentum a gyártó által készített eredeti felhasználói kézikönyv fordítása.

A készülék újratölthető akkumulátorral van felszerelve, amely fizikai és kémiai szerkezete miatt az idő múlásával és a használat során öregszik. A gyártó a készülék maximális működési idejét olyan laboratóriumi körülmények között adja meg, ahol a működési feltételek optimálisak a készülék számára, és ahol a készülék akkumulátora új és teljesen feltöltött. A tényleges üzemidő eltérhet az ajánlatban megadott időtől, és ez nem a készülék hibája, a termék hibája.

A terméket a felhasználónak vagy egy erre szakosodott szervizközpontnak kell rendszeresen karbantartania (tisztítania) a felhasználó költségére. Amennyiben a szükséges ciklikus karbantartásra vagy szervizelésre vonatkozó információk nem szerepelnek a használati utasításban, a termék fizikai állapotának a fizikailag új termékétől való eltérést rendszeresen, legalább hetente egyszerű értékelni kell. Ha bármilyen eltérést észlelnek vagy találnak, azonnal el kell végezni a karbantartási (tisztítási) vagy szervizelési intézkedéseket. A megfelelő karbantartás (tisztítás) elvégzésének és a megállapított eltérés állapotára való reagálás elmulasztása a termék maradandó károsodását eredményezheti. A garanciavállaló nem felel a gondatlanságból eredő károkért.

LI-ION akkumulátor

A készülék LI ION lítium-ion akkumulátorral van felszerelve, amely fizikai és kémiai szerkezete miatt az idő és a használat során öregszik. A gyártó a készülék maximális működési idejét laboratóriumi körülmények között adja meg, amikor a működési feltételek optimálisak a készülék számára, és maga az akkumulátor új és teljesen feltöltött. A valóságban az üzemidő eltérhet az ajánlatban megadottaktól, és ez nem a készülék hibája, hanem a termék jellemzője. Az akkumulátor maximális élettartamának megőrzése érdekében nem ajánlott az akkumulátort 3,18 V-nál vagy a teljes kapacitás 15%-ánál kisebb feszültségre lemeríteni. Az ennél alacsonyabb értékek, például 2,5 V egy cellánál, tartósan károsítják azt, és a garancia nem terjed ki rá. Ha egy hónapnál hosszabb ideig nem használja az akkumulátort vagy az egész készüléket, töltsse fel az akkumulátort 50%-ra, és kéthavonta rendszeresen ellenőrizze a töltöttségi szintet. Az akkumulátort és a készüléket száraz, naptól és negatív hőmérséklettől védett helyen tárolja.

LIPO akkumulátor

A készülék LI PO (lítium-polimer) akkumulátorral van felszerelve, amely fizikai és kémiai felépítéséből adódóan az idő múlásával és a használat során öregszik. A gyártó a készülék maximális működési idejét laboratóriumi körülmények között adja meg, amikor a működési feltételek optimálisak a készülék számára, és maga az akkumulátor új és teljesen feltöltött. A valóságban az üzemidő eltérhet az ajánlatban megadottaktól, és ez nem a készülék hibája, hanem a termék jellemzője. Az akkumulátor maximális élettartamának fenntartása érdekében nem ajánlott az akkumulátort 3,5 voltnál vagy a teljes kapacitás 5%-ánál kisebb feszültségre lemeríteni. Az ennél alacsonyabb értékek, például 3,2 V egy cellánál, tartósan károsítják azt, és a garancia nem terjed ki rá. Ha egy hónapnál hosszabb ideig nem használja az akkumulátort vagy az egész készüléket, töltsse fel az akkumulátort 50%-ra, és kéthavonta rendszeresen ellenőrizze a töltöttségi szintet. Az akkumulátort és a készüléket száraz, naptól és negatív hőmérséklettől védett helyen tárolja.