

JIMMY

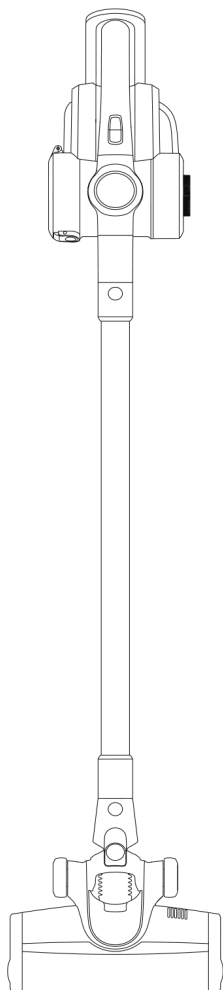

H8

Használati útmutató

Porszívó

Termékek telepítés

Kicsomagolás

Nyissa ki a csomagot, vegye ki a habpárnát, az összes tartozékot és a gépet a csomagból, vegye ki a műanyag zacskót, és mentse el őket a későbbi karbantartás és javítás céljából.

Alkatrészek neve

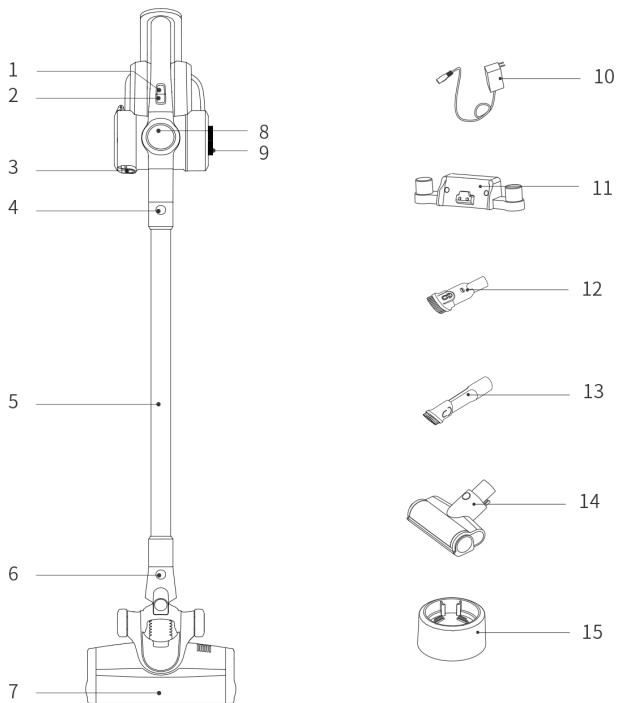

#" Mód gomb

&" Be/ki gomb

)" Porvédő csésze kioldó gomb

*" Fém csőkioldó gomb

," Fém cső

-" Floorhead release button

." Elektromos padlófej

8. LED képernyő

3" HEPA tartó

#5" Töltő

##" Töltőtartó

#&" 2 az 1-ben kárpítózó szerszám

#)" 2 az 1-ben résszerszám

#*" Elektromos matrac fej

#," Akkumulátor töltés holde

Csomagolási lista

Alkatrész neve	Kézi porszívó	Elektromos padlófej	Elektromos matrac fej	2 az 1-ben kárptírozó szerszám	2 az 1-ben résszerszám
Mennyiség	#	#	#	#	#
Akkumulátor csomag	Töltőtartó	Fém cső	Az akkumulátor töltése tartó	Töltő	Használati utasítás
#	#	#	#	#	#

Termék összeszerelése és szétszerelése

Szerelje össze az elektromos padlófej és a fém cső

Csatlakoztatáskor tartsa az elektromos padlófejet a bal kezével az ábrán látható irányba, a jobb kezével függőlegesen helyezze be a fémcsövet a padlófejbe, igazítsa a vezető tűvel, nyomja meg a fogantyút, amíg egy "kattanás" nem hallatszik. hang hallatszik. (1. ábra)

Figyelem! Tartsa a fogantyút és a padlófejet ugyanabban a helyzetben irányba, a vezető tűnek igazodnia kell az aljzathoz.

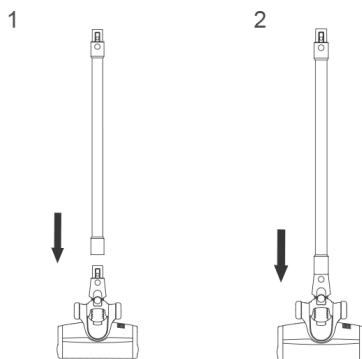

Csomagolásakor, tároláskor vagy tisztításkor, ha az elektromos padlófej eltávolítására van szükség, nyomja meg a kékét kioldógombot a képen látható módon, és húzza ki a kékét. elektromos padlófejet a képen látható irányba. (2. ábra)

Az akkumulátor és a kézi készülék összeszerelése porszívót.

Az akkumulátor összeszerelése: tartsa a kézi vákuumot egyik kezében a porszívót, a másikban az akkumulátoros csomagot. kézzel, célozza meg a vázon lévő vezető hornyot, csúsztassa el az akkumulátoregységet. az akkucsomagot a nyíl irányának megfelelően. a képen látható irányba, majd húzza ki az akkucsomagot, a beszerelés után, hogy megbizonyosodjon arról, hogy nem lazul meg. (3. ábra)

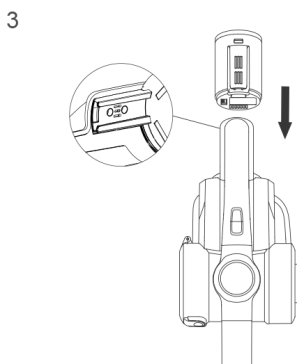

Figyelem: ha a porszívó hosszú ideig üresjárásban van, kérjük, távolítsa el a porszívót. az akkumulátort, csomagolja be a készüléket, és tárolja hűvös és száraz helyen, kerülje a közvetlen napfényt vagy a párás környezetet.

Szerelje össze a fémcsövet és a kézi vákuumot

Először szerelje össze a padlófejet és a fémcsövet az elektromos padlófej és a fémcső összeszerelésének módszere szerint. (4. ábra)

Szerelje össze a padlófejet, a fémcsőt és a kézi porszívót

A nyílak megfelelően igazítsa a fémcső vezető tűjét a szívófej csatlakozójához, és nyomja felfelé, amíg "kattanó" hangot nem hall. (5. ábra)

Szerelje össze a töltőtartót

Összeszerelési sorrend: (6. ábra)

1. Tegye az összeszerelt porszívót töltésbe tartóba, és igazítsa a porszívót a falhoz. Rögzítse a töltőtartó helyzetét, győződjön meg arról, hogy a padlófej ne érjen a talajhoz.
2. Vegye le a porszívót, helyezze a falat védő fóliát (amelyet a használati útmutatóhoz csomagoltak) a falra, és fúrja fel a lyukakat, helyezze be a tágulási csövet.
3. Helyezze a töltőtartót a tágulási cső pozíciójára, zárja be a csavart, mint az ábra . Az összeszerelt töltőtartó mint az ábra .

A tartozékok összeszerelése

A kényelmes használat érdekében ez a termék kifejezetten a porszívó kézi részéhez készült néhány tartozékkal van felszerelve. Ha a kézi porszívót önmagában használja, a tartozékokat közvetlenül csatlakoztathatja az igényeinek megfelelően.

Szerelje össze a tartozékokat a kézi porszívóhoz porszívóhoz

Igazítsa az elektromos matracfej csatlakozóját a kézi vákuumhoz, illessze be a végére, ahogy a képen látható (7. ábra).

Figyelem! A kézi porszívó elektromos matracfejként csatlakoztatható a 2 az 1-ben kárpitozó és a 2 az 1-ben résszerszámhoz.

4



5

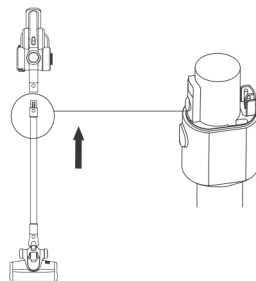

6

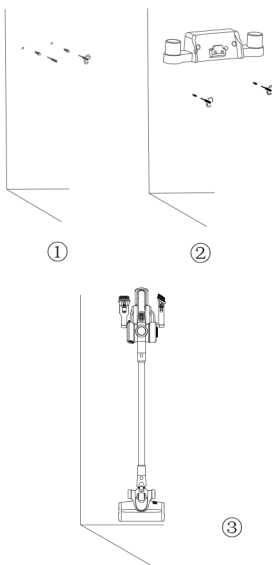

7

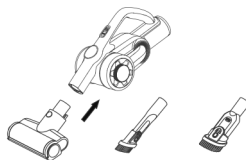

A termék használata

Figyelem!

1. Amikor először használja a terméket, az akkumulátor teljesítménye nem teljes. Használat előtt fel kell tölteni a vákuumot.

2. Ha az akkumulátor kapacitása 20%-nál alacsonyabb, a készülék automatikusan Eco üzemmódba vált, és nem tud max üzemmódban futni.

Töltés

Ha a porszívó teljesítménye nem elegendő, töltsse fel a porszívót időben; Ha a feszültség túl magas alacsony, az akkumulátor védelme érdekében a porszívó lesz automatikus kikapcsolás, ilyenkor a porszívó fel kell tölteni. Töltéskor szerelje össze az akkumulátort csomagot a géphez, csatlakoztassa a töltő csatlakozóját a A/C hálózati aljzatba, a másik végét pedig a porszívóhoz a töltés megkezdéséhez. Amikor a kézi porszívó LED kijelzője teljesítménynövekedést jelez, az azt jelzi, a porszívó töltődik. Amikor a töltés befejeződik, a LED kijelző 100%-os teljesítményt mutat. (8. ábra)

Figyelem!

#" Töltés után húzza ki a töltő dugóját a konnektorból, és állítsa le a töltést.

&" Ha a tápkábel megsérült, a veszély elkerülése érdekében a gyártót, a javító ügynök vagy hasonló részleg szakembereinek kell kicserélni.

Kézi porszívó használata

Vegye le a porszívót a tartóról, nyomja meg a be/ki gombot a fogantyún a porszívó elindításához vagy leállításához a porszívót. Amikor a gép be van kapcsolva, Auto üzemmódban működik üzemmódban működik, a Turbo üzemmódra való átkapcsoláshoz nyomja meg a bekapcsológombot, üzemmódra, nyomja meg újra a Max üzemmódra való átkapcsoláshoz, és ismét az Eco üzemmódra való átkapcsoláshoz.

A porszívó működése üzemmód az Auto, Turbo, Max sorrendben változik, Eco üzemmód az üzemmód gomb megnyomásával. (9. ábra)

Porszívó munkamód:

Automatikus üzemmód: Minden padlótípushoz alkalmas: Automatikusan beállítja a teljesítményt a különböző padlótípusoknak megfelelően.

Turbo üzemmód: Alkalmas rövid szőrű szőnyegekhez

Max: üzemmód: Alkalmas hosszú szőnyeghez

8

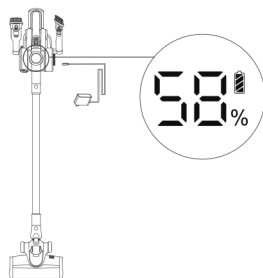

9

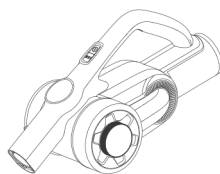

10-1

10-2

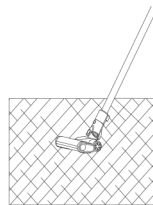
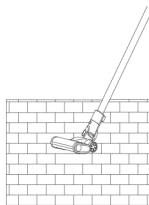

11

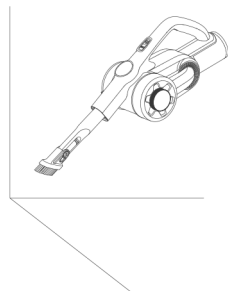

Eco mód: Alkalmos kemény padlóra, mint például fapadló, csempe etc.

Elektromos padlófej használata

12

Elektromos padlófej rövid haj tisztítására használható szőnyeg, keménypadló vagy csempe. (10. ábra)

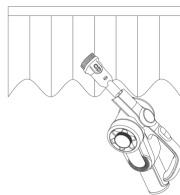

Figyelem!

Az elektromos padlófej működése közben, ha nagy mennyiségű idegen anyagot lélegzik be vagy túl sok szálal seb, vagy akár egy gyermek a játékban a gép kezét tévedésből beleteszi a fúvókába, ami a kefetekercs rendellenes leállításához vezet, az elektromos padlófej leáll, annak érdekében, hogy a személyes biztonság és a kefetekercs védelme érdekében.

13

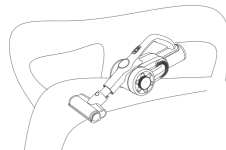

Tartozékok használata

2 az 1-ben réstisztító eszköz: alkalmas réstisztításra, ajtó- vagy ablakok sarkai és más szűk rések tisztítására. (11. ábra)

14

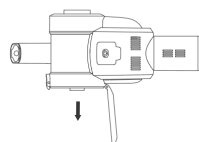

2 az 1-ben kárpitos szerszám: alkalmas szekrény tisztítására, ablakpárkány, kanapé és asztalfelület tisztítására. (12. ábra)

15

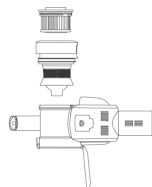

Elektromos matracfej: Alkalmos kanapéhoz és matrachoz. A kefetekercs megveri, majd megtisztítja a poratka és az allergén mély kanapét vagy ágyat a poratka és az allergénektől. (13. ábra)

Tisztítás és karbantartás

Tisztítsa meg a porszívót és a szűrőt

16

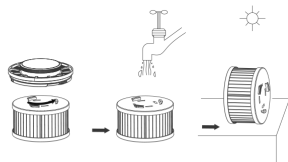

1. Nyomja meg a porvédő fedelet kioldó gombot a nyissa ki a porvédő fedelet.

2. Dump a port a szemetesbe a porból csésze aljáról. (14. ábra)

3. Forgassa el a HEPA-tartót, hogy kiemelje a HEPA-t a porszívóból. A ciklon a porszívóból is eltávolítható a tisztításához ugyanígy. (15. ábra)

17

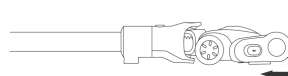

4. Forgassa el a HEPA-tartót a HEPA tisztításhoz történő levételéhez. A HEPA-nak teljesen száraznak kell lennie az újrafelhasználás előtt.
5. Miután megtisztította és megszáritotta a HEPA-t (cserélje ki a HEPA-t, ha szükséges)

Tiszta kefetekercs

Mozgassa a kefetekercs kioldó gombot a a nyíl irányába az oldalsó burkolat eltávolításához. (17. ábra*)

18

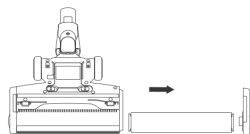

Távolítsa el a kefetekercs egyik végét, és tisztítás céljából vegye ki a fűvókából. (18. ábra)
A kefetekercs tisztítása vagy cseréje után, szerelje vissza az ellenkező sorrendben a szétszerelés sorrendjében.

19

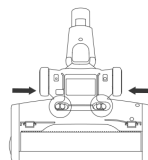

20

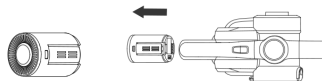

Tiszta padlófej légútvonal

1. Nyomja meg a két gombot, hogy eltávolítsa a padlófej légutak fedelét. (19. ábra)
2. Fogja meg a padlófej légútját az ujjával, és húzza ki a tisztításhoz.
3. A tisztítás után szerelje össze a szétszereléssel ellentétes sorrendben.

Ha a vákuum hosszú ideig üresjárásban van, ki kell venni az akkumulátort. Nyomja meg az akkumulátor kioldó gombot, vegye ki az akkumulátort a nyíl irányába, és helyezze az akkumulátort egy műanyag zacskóba, majd tárolja a hűvös és száraz helyen, ne tegye közvetlen napfénybe vagy párás környezetbe. (20. ábra)

Biztonsági megjegyzések

Ezt a porszívót otthoni használatra tervezték. Ne használja kereskedelmi vagy egyéb célokra.

Kérjük, használat előtt figyelmesen olvassa el ezt a használati útmutatót, megfelelően mentse el és tárolja a későbbi használatra.

Ne tegye a vákuumot tűz vagy más magas hőmérsékletű létesítmény közelébe.

Ne használja vagy tárolja a készüléket szélsőségesen rossz körülmények között, például szélsőséges hőmérséklet. Javasoljuk, hogy a gépet beltérben, 5 °C és 40 °C közötti hőmérsékleten használja. A gépet száraz helyen tárolja, és kerülje a közvetlen napfényt.

Első használat előtt vagy hosszabb tárolás után tölts fel teljesen az akkumulátort.

A porszívó használata előtt győződjön meg róla, hogy a kefetekercs össze van szerelve, ellenkező esetben a motorventilátorhoz vezethet, eltömődéshez, ami a motor kiegészéhez vezethet.

Kérjük, ne használja a vákuumot mosószer, olaj, üvegszalak, tű, cigarettahamu, nedves port, vizet, gyufát etc.

Kérjük, ne használja a vákuumot apró részecskék, mint például cement, gipszpor, falpor felszedésére, por, vagy nagyméretű tárgyak, mint például papírgolyók, különben olyan meghibásodásokat okozhat, mint például eltömődés és a motor kiégése.

Kerülje a levegő beömlőnyílás vagy a kefetekerics eltömődését, mert ez a motor meghibásodását okozhatja.

Ne öntsön vagy fröccsenjen vizet vagy más folyadékot a gépbe, hogy elkerülje a rövidzárlatot a kiégéshez a gépet.

Ha a kefetekerics nem működik, kérjük, ellenőrizze, hogy a kefetekericsbe nem gabalyodott-e bele haj vagy egyéb hosszú szálakkal, időben tisztítsa meg.

Ha a gépet hosszabb ideig tárolja, gondoskodjon arról, hogy az akkumulátor a tárolás és a töltés előtt teljesen feltöltődjön a gépet legalább háromhavonta.

Húzza ki a töltőt a készülék tisztításához vagy javításához. Tartsa a töltőt, amikor csatlakoztatja vagy kihúzásakor, és ne húzza meg a töltőzsinórt.

A gép tisztításához használjon száraz ruhát. Az olyan folyadékok, mint a benzin, az alkohol, a lakkhígító a következőkhöz hasonlóan repedést vagy színelhalványodást okozhatnak, és nem használhatók.

Ha a gép nem működik a teljes feltöltés után, akkor azt ellenőrizni és megjavítani kell a mi kijelölt irodában, kérjük, ne szerelje szét a gépet saját maga.

Amikor eldobja a gépet, kérjük, nyomja meg a gombot, hogy felszabadítsa az akkumulátoros csomagot, vegye ki a az akkumulátorcsomagot, győződjön meg róla, hogy a gépet leválasztották az áramról, és megfelelően kezelje. Ne dobja tűzbe, vízbe vagy talajba.

Ha az akkumulátorból szivárgó folyadék a bőréhez vagy a ruhájához ér, mossa le vízzel, ha van bármilyen kellemetlen érzés, kérjük, azonnal menjen kórházba.

Ne használjon nem eredeti akkumulátorcsomagot, elkerülve a gép károsodását és a biztonsági problémákat.

Kerülje, hogy a porszívót könnyen eltömődő dolgok felszedésére használja, mint például: műanyag zacskók, édességek papír, nagy papírdarabok, amelyek befolyásolhatják a működést, sőt, akár meghibásodást is okozhatnak. Kérjük, hogy időben tisztítsa meg a padlófejre kerülő idegen anyagokat, akkor normálisan fog működni. Az eldobott akkumulátorcsomagot biztonságosan újra kell hasznosítani, ne dobja ki véletlenül.

Hibaelhárítás

Kérjük, ellenőrizze a következőkérdéseket, mielőtt elküldi a kijelölt javítóirodáknak.

Baj	Lehetséges okok	Megoldások
A motor nem működik	Az akkumulátornak nincs energiája	A porszívó feltöltése
A motor nem működik	Fémcső, padlófej, akkumulátor csomag és a porszívó nem megfelelően van összeszerelve	Ellenőrizze, hogy a tartozékok helyesen van-e összeszerelve a porszívóhoz
Szívó cseppek	Teli porcsésze	Tiszta porcsésze
Szívó cseppek	Szűrő blokkolva	Tisztítsa meg vagy cserélje ki a szűrőt
Szívó cseppek	A padlófej légútja elzáródott	Tiszta padlófej légútvonal
Rövid munkaidő töltés után	A gép nincs teljesen feltöltve	Kövesse a használati útmutatót a teljes töltse fel az akkumulátort
Rövid munkaidő töltés után	Akkumulátor régi öregedés	Új elemeket a következő címeiken lehet vásárolni helyi forgalmazótól

Figyelem! Ha bármilyen más meghibásodás lépett fel, amelyhez szakszerű szerszámok szükségesek, a veszély elkerülése érdekében a gépet a gyártónak, más karbantartó irodáknak vagy hasonló irodák szakembereinek kell megjavítani vagy kicserélni.

Termék specifikáció

Műszaki paraméterek

Modellszám	H8
Névleges feszültség	
Névleges teljesítmény	,55K
Adapter bemeneti feszültség	
Adapter kimeneti feszültség	
Elektromos padló modellszám Fej	
Elektromos névleges teljesítmény Padlófej)5K
Az akkumulátor kapacitása	
Töltési idő	5h

Áramköri diagram

Gyártói információk

Gyártó	Kingclean Electric Co., Ltd
Cím	No.1 Xiangyang Road, Suzhou New District, Jiangsu Province 215009, China

Eltávolítás

A gépet, a tartozékokat és a csomagolást környezetbarát újrahasznosítás céljából szét kell válogatni.

Ne dobja a gépet a háztartási hulladékba!

Csak az EK-országok esetében:

A 2012/19/EU európai iránymutatás szerint a már nem használható gépek, valamint a 2006/66/EK európai irányelv szerint hibás vagy használt akkumulátorok/akkumulátorok, külön kell gyűjteni és környezetkímélő módon kell ártalmatlanítani.

Akkumulátorok/akkumulátorok:

A beépített elemeket csak szakképzett személyzet távolíthatja el ártalmatlanítás céljából. A készülék felnyitása házhéj felnyitása károsíthatja vagy tönkretelheti a készüléket.

Ne dobja az akkumulátorokat/akkumulátorokat háztartási hulladékba, tűzbe vagy vízbe. Akkumulátor csomagokat/akkumulátorokat lehetőség szerint le kell üríteni, gyűjteni, újrahasznosítani vagy ártalmatlanítani kell egy környezetbarát módon.

Előzetes értesítés nélkül változhat.

Környezetvédelem



Az uniós irányelvel összhangban címkézett elektronikai hulladékot nem szabad más települési hulladékkal együtt ártalmatlanítani. Ezeket külön kell gyűjteni és újrahasznosítani az erre kijelölt helyeken. Ha gondoskodik a megfelelő ártalmatlanításról, elkerülheti a környezetre és az emberi egészségre gyakorolt lehetséges negatív következményeket. A használt berendezések gyűjtési rendszere megfelel a hulladékártalmatlanításra vonatkozó helyi környezetvédelmi előírásoknak. Részletesebb információkért forduljon a városi hivatalhoz, a hulladékezelőhöz vagy ahhoz az üzlethez, ahol a terméket vásárolta.



A termék megfelel az Európai Unió (EU) ún. új megközelítésű irányelveinek a használati biztonság, az egészség- és a környezetvédelem kérdéseire vonatkozó követelményeinek, amelyek meghatározzák az azonosítandó és kiküszöbölendő veszélyeket.

Ez a dokumentum a gyártó által készített eredeti felhasználói kézikönyv fordítása.

A készülék újratölthető akkumulátorral van felszerelve, amely fizikai és kémiai szerkezete miatt az idő múlásával és a használat során öregszik. A gyártó a készülék maximális működési idejét olyan laboratóriumi körülmények között adja meg, ahol a működési feltételek optimálisak a készülék számára, és ahol a készülék akkumulátora új és teljesen feltöltött. A tényleges üzemidő eltérhet az ajánlatban megadott időtől, és ez nem a készülék hibája, a termék hibája.

A terméket a felhasználónak vagy egy erre szakosodott szervizközpontnak kell rendszeresen karbantartania (tisztítania) a felhasználó költségére. Amennyiben a szükséges ciklikus karbantartásra vagy szervizelésre vonatkozó információk nem szerepelnek a használati utasításban, a termék fizikai állapotának a fizikailag új termékétől való eltérést rendszeresen, legalább hetente meg kell értékelni. Ha bármilyen eltérést észlelnek vagy találnak, azonnal el kell végezni a karbantartási (tisztítási) vagy szervizelési intézkedéseket. A megfelelő karbantartás (tisztítás) elvégzésének és a megállapított eltérés állapotára való reagálás elmulasztása a termék maradandó károsodását eredményezheti. A garanciavállaló nem felel a gondatlanságból eredő károkért.

LI-ION akkumulátor

A készülék LI ION lítium-ion akkumulátorral van felszerelve, amely fizikai és kémiai szerkezete miatt az idő és a használat során öregszik. A gyártó a készülék maximális működési idejét laboratóriumi körülmények között adja meg, amikor a működési feltételek optimálisak a készülék számára, és maga az akkumulátor új és teljesen feltöltött. A valóságban az üzemidő eltérhet az ajánlatban megadottaktól, és ez nem a készülék hibája, hanem a termék jellemzője. Az akkumulátor maximális élettartamának megőrzése érdekében nem ajánlott az akkumulátort 3,18 V-nál vagy a teljes kapacitás 15%-ánál kisebb feszültségre lemeríteni. Az ennél alacsonyabb értékek, például 2,5 V egy cellánál, tartósan károsítják azt, és a garancia nem terjed ki rá. Ha egy hónapnál hosszabb ideig nem használja az akkumulátort vagy az egész készüléket, töltsse fel az akkumulátort 50%-ra, és kéthavonta rendszeresen ellenőrizze a töltöttségi szintet. Az akkumulátort és a készüléket száraz, naptól és negatív hőmérséklettől védett helyen tárolja.

LIPO akkumulátor

A készülék LI PO (lítium-polimer) akkumulátorral van felszerelve, amely fizikai és kémiai felépítéséből adódóan az idő múlásával és a használat során öregszik. A gyártó a készülék maximális működési idejét laboratóriumi körülmények között adja meg, amikor a működési feltételek optimálisak a készülék számára, és maga az akkumulátor új és teljesen feltöltött. A valóságban az üzemidő eltérhet az ajánlatban megadottaktól, és ez nem a készülék hibája, hanem a termék jellemzője. Az akkumulátor maximális élettartamának fenntartása érdekében nem ajánlott az akkumulátort 3,5 voltnál vagy a teljes kapacitás 5%-ánál kisebb feszültségre lemeríteni. Az ennél alacsonyabb értékek, például 3,2 V egy cellánál, tartósan károsítják azt, és a garancia nem terjed ki rá. Ha egy hónapnál hosszabb ideig nem használja az akkumulátort vagy az egész készüléket, töltsse fel az akkumulátort 50%-ra, és kéthavonta rendszeresen ellenőrizze a töltöttségi szintet. Az akkumulátort és a készüléket száraz, naptól és negatív hőmérséklettől védett helyen tárolja.