

# JIMMY

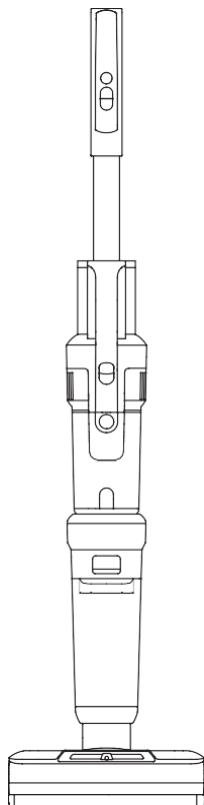

## **Használati utasítás**

Akkumulátoros porszívó és  
függőleges felmosó

HW10

# A készülék felépítése

## Eszköz alkatrészek

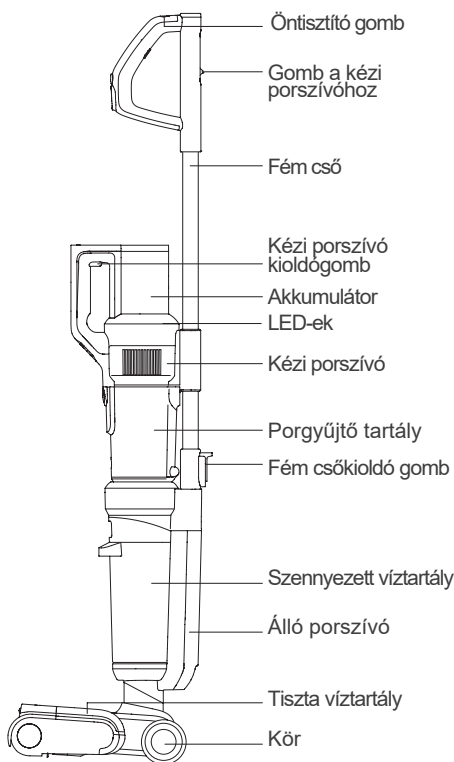
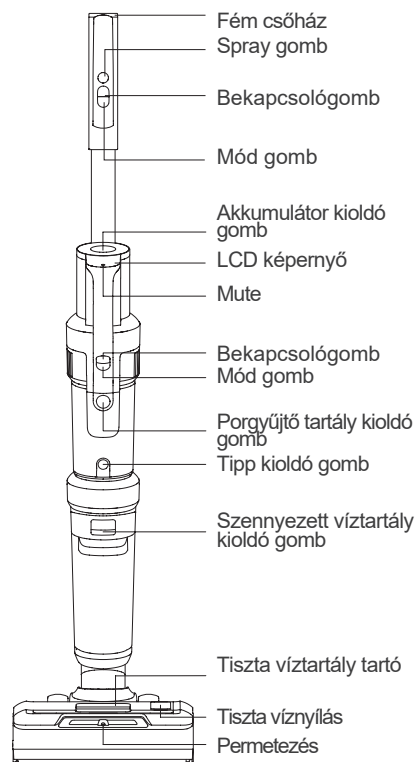

Top loader alap

Fogantyú 1

Fogantyú 2

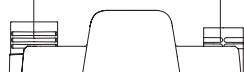

Alsó rakodó alap



Csőtisztító kefe



Tisztábr



Szélvágó



Adapter

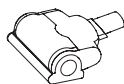

Matrac kefe

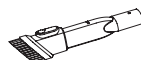

Szélvágó



Forgókefe

## A készlet tartalma

Hoover	Fő fogadás	Fém cső	Akkumulátor	Tisztítószere	Adapter	Rotációs kefe szőnyegéhez	Csőtisztító kefe
1	1	1	1	1	1	1	1
Elektromos matrac kefe	Szélvágó	Szögadapter	Top loader alap	Alsó rakodó alap	Fogantyú 1	Fogantyú 2	Használati utasítás
1	1	1	1	1	1	1	1

## A készülék összeszerelése és szétszerelése

Megjegyzés: Az alkatrészek összeszerelése vagy szétszerelése előtt húzza ki a készüléket a hálózatról és kapcsolja ki.

### A fémcső összeszerelése és szétszerelése

Helyezze a fémcsövet függőlegesen a főtestbe, amíg "kattanó" hangot nem hall. Győződjön meg arról, hogy a fémcső megfelelően van-e felszerelve (1. ábra). A fémcső eltávolításához nyomja le teljesen a fémcső kioldógombját, és húzza felfelé a fémcsövet (2. ábra).

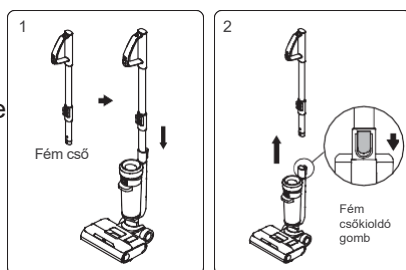

### Az akkumulátor beszerelése és eltávolítása

1. Csúsztassa az akkumulátort a perem mentén, és nyomja meg erősen, amíg egy "kattanó" hangot nem hall, hogy rögzítse az akkumulátort.

2. Nyomja meg az elemkioldó gombot és az akkumulátor eltávolításához húzza az akkumulátort a fő alkatrészhez (3. ábra)  
Megjegyzés: Az akkumulátort csak akkor szabad eltávolítani, ha újjal kell cserélni.

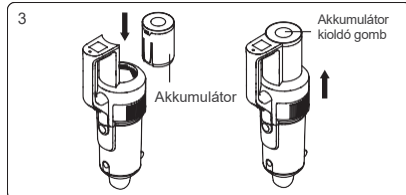

### Kézi porszívó beszerelése

Helyezze a kézi porszívó portartályának szívónyílását a karosszériafedél nyílásába. Húzza a kézi porszívót a fémcső felé, amíg "kattanó" hangot nem hall, ez jelzi, hogy a kézi porszívó sikeresen be lett szerelve a házba (4. ábra). A kézi porszívó eltávolításához egyszerűen nyomja meg a kioldógombot, és húzza a kézi porszívót átlósan felfelé (5. ábra).

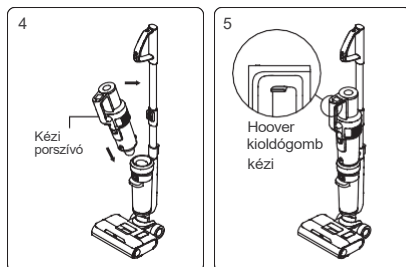

### Töltőbázis

Nyomja a töltőalap felső részét az alsó részbe, amíg "kattanó" hangot nem hall (6-1. ábra).

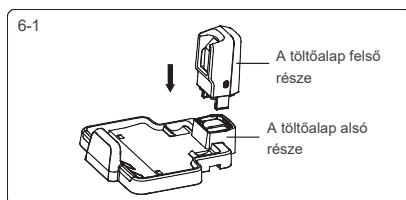

## A töltőalap tartójának felszerelése

Helyezze az 1. és a 2. tartót a töltőalapba, amíg "kattanó" hangot nem hall (6-2. ábra).

## Helyezze a készüléket a töltőalapba

A készülék visszahelyezéséhez a töltőalapba, fogja meg a készülék fogantyúját, hogy felvegye azt, irányítsa a készülék alján lévő töltőaljzatot a töltőalap töltőaljzatára, és helyezze a készüléket a töltőalapba. A készülék használatának megkezdéséhez ragadja meg a készülék fogantyúját, és vegye le a töltőalapról (7. ábra).

## A szennyvíztartály beszerelése és eltávolítása

A szennyezett víztartály eltávolításához tartsa a készüléket az egyik kezével, miközben a másik kezével a szennyezett víztartályt tartja. Nyomja meg a szennyezett víztartály kioldó gombját, hogy kihúzza azt. (8-1. ábra).

A tartály felszereléséhez helyezze a tartály alját a házra, és nyomja meg enyhén, amíg hangot nem hall, és "kattanások" (8-2. ábra).

## Kefék összeszerelése és szétszerelése

A kefeház eltávolításához fogja meg a ház retesztét, és húzza felfelé, hogy eltávolítsa. A kefeház összeszereléséhez illessze a ház mindkét oldalán lévő kapcsokat a padlókefe két oldalán lévő nyílásokba. Nyomja le a kefe házát, amíg egy "kattanó" hangot nem hall. (9. ábra)

A kefe leszereléséhez húzza ki a kefe sapkáját kifelé, hogy eltávolítsa azt. Az ecset összeszereléséhez tartsa a kupakot, és csúsztassa az ecsetet a henger fölé, amíg az ecset el nem éri a hegyét (10. ábra).

## A tiszta vizet tartalmazó tartály összeszerelése és szétszerelése

A tiszta víztartály eltávolításához fogja meg a tiszta víztartály fogantyúját, és húzza ki a tartályt. A tiszta víztartály összeszereléséhez helyezze vissza a tiszta víztartályt a fúvókába, és igazítsa a kefeházhoz (11. ábra).

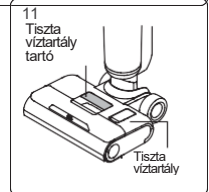
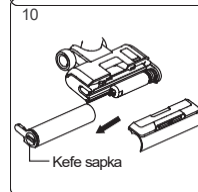
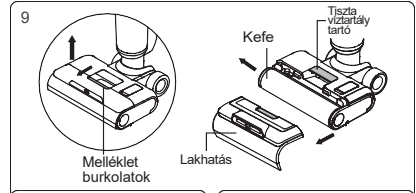
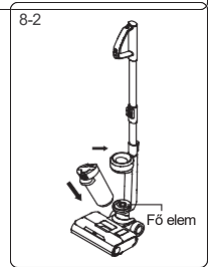
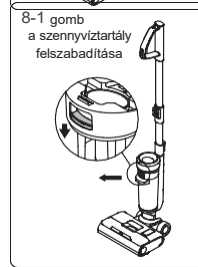
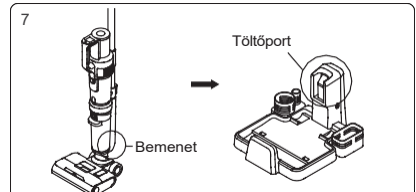
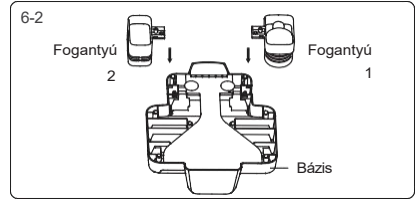

## A készülék működése

Megjegyzés: az első használat előtt töltsse fel a készüléket teljesen.

### Álló porszívó működtetése

Nyomja meg a bekapcsológombot, és az LCD-képernyő és a kijelzők kigyulladnak. A porszívó alapértelmezés szerint Auto üzemmódban van (12. ábra). Nyomja meg az üzemmód gombot a padló üzemmódba való belépéshez (13. ábra). Nyomja meg kétszer az üzemmód gombot a Turbo üzemmódba való belépéshez (14. ábra). Nyomja meg háromszor az üzemmód gombot a Szőnyeg üzemmódba való belépéshez (15. ábra). Nyomja meg ismét az üzemmód gombot az Automatikus üzemmódba való visszatéréshez. A készülék kikapcsolásához nyomja meg újra a bekapcsológombot, a képernyő és a kijelzők kialszanak.

Figyelem!

1. A szőnyeg tisztítása előtt először tisztítsa meg rotációs kefe szőnyegekhez.
2. Ha az akkumulátor töltöttsége 20% alatt van, nem lehet szőnyeg üzemmódba és turbó üzemmódba kapcsolni.

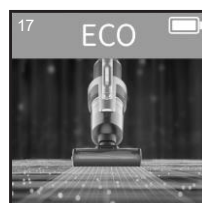
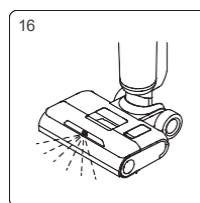
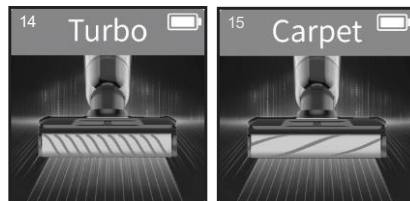
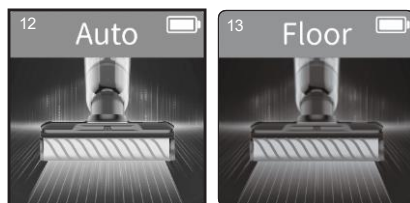

### Permetező funkció

Amikor a függőleges porszívó fut, nyomja meg a permetezés gombot. A vízpermetezés leállításához engedje fel a szűrőgombot. (16. ábra)

### Kézi porszívózás

Vegye ki a kézi porszívót, nyomja meg a bekapcsológombot, a kijelző és a kijelzők világítanak.



Alapértelmezés szerint a porszívó ECO üzemmódban van (17. ábra), az üzemmód gomb megnyomásával váltson MAX üzemmódba (18. ábra). Az ECO üzemmódba való visszatéréshez nyomja meg ismét az üzemmód gombot. A készülék kikapcsolásához nyomja meg újra a bekapcsológombot, és a kijelző és a kijelzők kialszanak.

A kézi porszívó kombinálható kárpitkefével, réskefével, elektromos matrackefével vagy fémcsővel.

1. Szerelje fel a kárpitos kefét (19-1. ábra).
2. Szerelje össze a kefét a fémcsővel, hogy eltávolítsa a port a nehezen hozzáférhető helyekről. Nyissa ki a fémcső felső fedelét, nyomja meg a fogantyún lévő gombot a fémcső kidobásához, majd helyezze be a kézi porszívó bemenetébe (19-2. ábra).
2. Állítson össze egy porszívót réskefével a szűk területek tisztításához.
3. Szereljen fel egy elektromos matracekét az ágyon vagy kanapén lévő szennyeződések megtisztítására (ábra). 19-4).

#### Figyelem!

1. Ha az akkumulátor töltöttsége 20%-nál kevesebb, a porszívó nem kapcsolható MAX üzemmódba.
2. Ha a kézi porszívót használ, ne porszívózza fel a vizet, különben károsodik a motor.

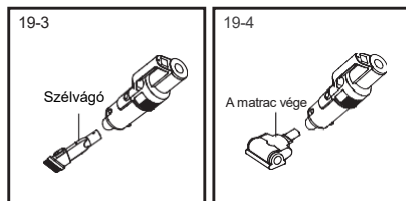
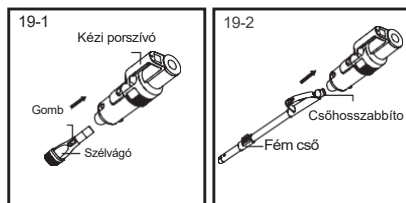

## A készülék töltése

Csatlakoztassa a tápegységet, és helyezze be a porszívót a töltőegységbe a töltés megkezdéséhez. (20. ábra)

#### Figyelem!

1. Az első használat előtt tölts fel teljesen az akkumulátort, és a második töltés előtt őrítse ki az akkumulátort, hogy ne csökkenjen a teljesítménye.
2. Ha a porszívó nincs használatban, háromhavonta egyszer fel kell tölteni.
3. Ha a töltés befejeződött, a sérülések elkerülése érdekében húzza ki a tápegységet a konnektorból.

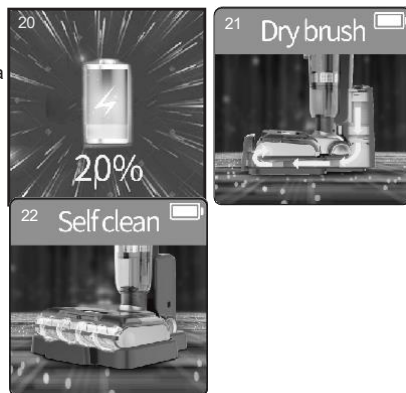

## Kefeszárító funkció

Töltési üzemmódban tartsa lenyomva a bekapcsológombot 3 másodpercig, hogy 4 órán keresztül ecetszártó üzemmódba lépjen. A szárítási folyamat során a kijelzők világítanak, és a forgó kefe meghatározott időközönként enyhén forog, hogy beállítsa a szárítási pozíciót. A szárítási üzemmód kikapcsolásához nyomja meg újra a gombot.

Megjegyzés: ezt az üzemmódot úgy tervezték, hogy megakadályozza a baktériumok vagy kellemetlen szagok kialakulását a nedves kefén keresztül (21. ábra).

## Keфе és bemeneti öntisztító funkció

Töltési üzemmódban nyomja meg az öntisztító gombot a tisztítási üzemmódba való belépéshez (22. ábra). Az öntisztítás befejeztével a porszívó kefeszártó üzemmódba lép, és visszatér a töltési üzemmódba. Az öntisztító üzemmódból való kilépéshez nyomja meg a bekapcsológombot, és a készülék visszatér a töltési üzemmódba.

## Figyelem!

1. Az öntisztító üzemmód csak a bemeneti nyílás és a padlókefe tisztítására szolgál. Ne futtassa az öntisztító üzemmódot a szőnyegforgató keféen.
2. Az öntisztító üzemmód aktiválása előtt először ürítse ki a szennyezett vizet a tartályból, ellenőrizze, hogy a készülék stabilan a töltőalapra van-e helyezve, hogy a tápegység be van-e dugva és csatlakoztatva van-e a töltőalaphoz. Az öntisztítás befejezése után tisztítsa meg a szennyezett víztartályt.
3. Ha az akkumulátor töltöttségi szintje legfeljebb 10%-os, az öntisztító üzemmód nem aktiválható.

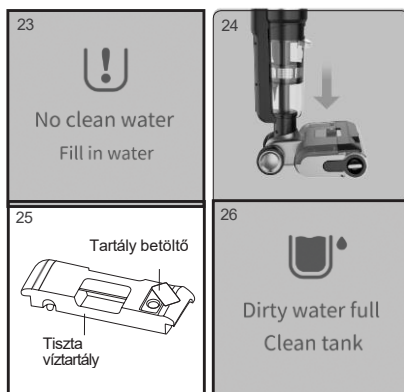

## Figyelmeztetés az üres tiszta víztartályra

A vízpermetező funkció használatakor a képernyőn megjelenhet a "Nincs tiszta víz, töltsön fel vizet" üzenet (a 23. és a 24. ábra váltakozva jelenik meg). Kapcsolja ki a porszívót, és töltsse fel újra a vizet.

Ha az öntisztító üzemmód használata közben a tartályból kifogy a tiszta víz, a kefe öntisztítása leáll.

Az öntisztítás folytatásához töltsön vizet a tiszta víztartályba, és ürítse ki a piszkos víztartályt, majd indítsa újra az öntisztító üzemmódot.

Megjegyzés: Tiszta víz hozzáadásával JIMMY tisztítószert adhat hozzá (egy kupakot a középső flakonból). Tisztítószert egy teljes víztartályra, a víz hőmérséklete nem haladhatja meg a 40°C-ot).

Töltsse fel a tiszta víztartályt: a tartály eltávolítása után nyissa ki a vízbetöltő kupakot, és öntsön bele tiszta vizet és tisztítószert.

tisztítószert, majd szerelje vissza a tiszta víztartályt a padlókefére. (25. ábra)

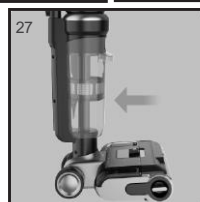

## Figyelmeztetés a teli szennyezett víztartályra

Ha a szennyezett víztartály megtelt, a porszívó leállítja a működést, és hangüzenetet ad. A szennyezett víztartályt ezután meg kell tisztítani, és a megfelelő helyre kell helyezni. (A 26. és 27. ábra felváltva jelenik meg)

Ha a szennyezett víztartály öntisztító üzemmódban megtelt, a porszívó leáll és hangüzenetet ad. Tisztítsa meg a szennyezett víztartályt, és helyezze megfelelő helyre.

A szennyezett víztartály tisztítása: vegye le a szennyezett víztartály felső fedelét és a szűrőt, öntse ki a vizet, mosás után szerelje vissza a tartályt, és helyezze vissza a padlókefére.

## Kefeblokkolás jelző

Ha a porszívó futó vagy tisztító üzemmódban van, és a kefe eltömődik, a porszívó leáll, és hangüzenetet ad (28. ábra és 29. ábra kijelző váltakozva). Vegye ki a kefét, és távolítsa el a kefére akadt tárgyakat vagy szőrszálakat.

A kefe tisztítása: a ház eltávolítása után húzza ki a kefe tengelyét, és az összegabalyodott szőrszálak és idegen elemek átvágásával szabaduljon meg a szennyeződésektől a kefén. Szerelje vissza a kefét és annak házát (30. ábra). További információkért lásd a "Tisztítás és karbantartás" című fejezetet.

## Eltömődött bemeneti jelző

Ha a porszívó működése közben vagy öntisztító üzemmódban a légbeömlő eltömődik, a porszívó leáll és hangüzenetet ad. Kövesse a képernyőn megjelenő utasításokat az esetlegesen eltömődött alkatrészek ellenőrzéséhez és tisztításához.

Ha a kézi porszívó működése közben a légbeömlő eltömődik, a porszívó automatikusan leáll. Tisztítsa meg a portartályt és a HEPA-szűrőt. (A függőleges porszívó blokkolását lásd a 31-1., 31-2. ábrán, 31-3, 31-4, 31-5. A kézi porszívó reteszelve - 31-1., 31-2. ábra).

### A beömlőnyílás tisztítása:

- 1 Vegye ki a szennyezett víztartályt, a szennyezett víztartály felső fedelét és a szűrőt, hogy megtisztítsa őket. Ezután illessze az összes alkatrészt a megfelelő helyekre.
- 2 Tisztítsa meg egy megfelelő kefével. törmelék a beömlőnyíláson belül.
- 3 Vegye ki a portartályt és ürítse ki, vegye ki a HEPA-szűrőt és a ciklonegységet, majd tisztítsa meg minden alkatrészt, és helyezze vissza a portartályt.

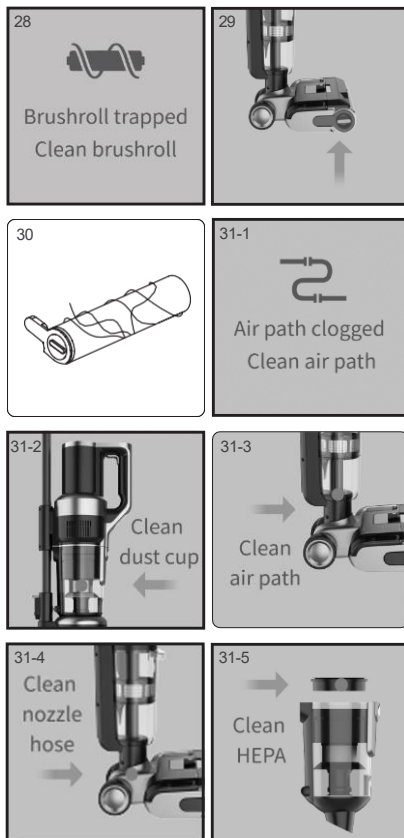



## Hang funkció

A porszívó hangfunkciója alapértelmezés szerint be van kapcsolva. Nyomja meg a némító gombot a hangfunkció kikapcsolásához. Nyomja meg újra a némító gombot a hangfunkció aktiválásához (32. ábra). Megjegyzés: a kézi porszívó használatakor a hangfunkció nem aktiválható.

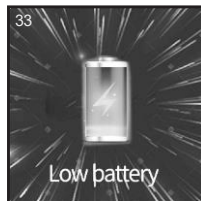
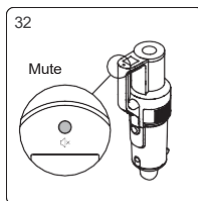

## Akkumulátor kijelző

Ha a porszívó a "Alacsony töltöttségű akkumulátor. Töltse fel az akkumulátort" vagy "Alacsony töltöttségű akkumulátor. A porszívó hamarosan kikapcsol. Töltse fel az akkumulátort", fejezze be a használatot és töltse fel a készüléket (33. ábra).

A porszívó használatakor a képernyő jobb felső sarkában lévő ikon mutatja az akkumulátor töltöttségi szintjét:

A teljes ikon 75% és 100% közötti szintet jelez; az ikon  $\frac{1}{2}$  része 50% és 75% közötti szintet, az ikon  $\frac{1}{4}$  része 25% és 50% közötti szintet, az ikon  $\frac{1}{4}$  része pedig 1% és 25% közötti szintet jelez. Az üres ikon azt jelzi, hogy az akkumulátor lemerült, és használat előtt fel kell tölteni.

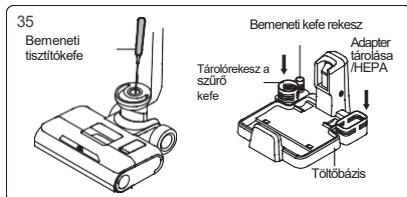
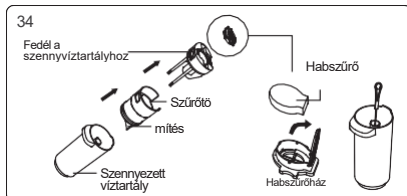

## Tisztítás és karbantartás

### A szennyezett víztartály tisztítása

A porszívó kikapcsolása után vegye ki a szennyezett víztartályt, emelje fel a víztartály felső fedelét. Nyissa ki a habszivacs szűrőkeret fedelét, és vegye ki a szűrőt. Öntse ki a víztartályban lévő piszkos vizet és szennyeződést, majd mossa ki a piszkos víztartályt, a víztartály fedelét, a habszivacs keretet és a habszűrőt. Ha a szennyezett víztartály beömlőnyílásában törmelék van, azt egy megfelelő kefével lehet megtisztítani. Mosás után szárítsa meg a fenti alkatrészeket, és illessze vissza őket a szennyezett víztartályba (34. ábra).

Figyelem!

1. Célszerű a szennyezett tartályt a porszívó minden egyes használata után kitisztítani.
2. A szűrő összeszerelésekor ne hajlítsa meg a szűrő alatt elhelyezett fekete puha gumit.

### A padlókefe tisztítása

A keféhez, a henger, a tiszta víztartály és a szennyezett víztartály eltávolítása után a szennyeződés eltávolítása érdekében helyezze be a bemeneti tisztítókefét a szennyezett víztartály rögzítési pontja alatti kör alakú lyukon keresztül. A késsel vágja le a kefén található összegabalyodott részeket. Törölje le a készülék szennyezett részeit. A kefe tengelye a tartozékartóba helyezhető a teljes száradáshoz. (35. ábra).

Megjegyzés: Ne mossa ki külön a padlókefét a forgókefe eltávolítása után.

## A portartály tisztítása

Nyomja meg a portartály kioldó gombot a portartály kézi porszívóból történő eltávolításához. Nyomja meg a légbemlő kioldó gombot a légbemlőnyílás kinyitásához és a portartály kiürítéséhez. Vegye ki a ciklonegységet és a HEPA-szűrőt. Fogja meg a fémrácsot, és forgassa el, hogy kioldja, majd húzza ki a rácsot az aljával (36-1. ábra).

Miután minden egyes alkatrészt megtisztított és megszáritott, szerelje össze a portartályt a megfelelő sorrendben, majd szerelje fel a kézi porszívóra (36-2. ábra).

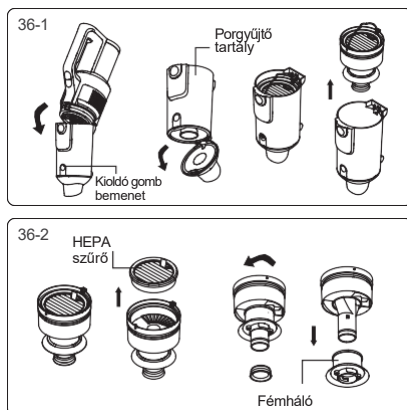

## Karbantartás és tárolás

Javasoljuk, hogy minden használat után tisztítsa meg a szennyezett víztartályt, a szűrőt, a hengert és az ecsetházakat. Ha a következő helyzetek következnek be:

- ① a HEPA-szűrőből por kerül ki,
- ② A habszűrő megsérült,
- ③ a sörték kihullanak a keféből, vagy a kefe használat közben erős rezgéseket és rendellenes zajt bocsát ki, ajánlatos megfelelő alkatrészeket vásárolni és kicserélni azokat.

Ha a porszívót hosszabb ideig nem használja, tegye hűvös és száraz helyre. A készüléket védeni kell a közvetlen napfénytől és a párás környezettől.

A porszívó károsodásának elkerülése érdekében a készülék csomagolása és tárolása előtt tisztítsa meg és szárítsa meg az összes alkatrészt.

# Fontos biztonsági információk

Kérjük, olvassa el a kezelési útmutatót, és őrizze meg a későbbi használatra.

Kérjük, használat előtt olvassa el az ajánlásokat és figyelmeztetéseket. Az utasítások be nem tartása áramütést, tüzet vagy súlyos sérülést okozhat.

## Figyelmeztetések

1. A készüléket kizárólag háztartási használatra szánják.
2. A termék használata előtt ellenőrizze, hogy a helyi feszültség megfelel-e a tápegységen feltüntetett feszültségnek.
3. Használat előtt ellenőrizze, hogy a termék vagy az adapter nem sérült-e meg.
4. A terméket csak a jelen kézikönyvben leírtak szerint használja.
5. Ezt a készüléket gyermekek és korlátozott fizikai, érzékszervi vagy szellemi képességekkel rendelkező, illetve tapasztalat és ismeretek nélküli személyek csak akkor használhatják, ha felügyeletet kapnak, vagy ha utasítást kapnak a készülék biztonságos használatára, és megértették az ezzel járó kockázatokat.
6. Ne használja ezt a terméket játékként. Tartsa ezt a terméket gyermekektől távol. Ügyeljen arra, hogy a gyermekek ne kezeljék ezt a terméket játékként.
7. Ne érintse meg a csatlakozót és a kábelt nedves kézzel.
8. Lépcsőporszívózáskor fokozottan ügyeljen az esések megelőzése érdekében.
9. Ne használja, ne szerelje szét és ne cserélje ki az alkatrészeket, ha a tápkábel, a dugó, az akkumulátor vagy a vezető részek sérültek. Az alkatrészek saját maga történő szétszerelése vagy cseréje áramütést vagy tüzet okozhat. A gyártó nem vállal felelősséget a jelen kézikönyvben leírt utasítások be nem tartásából eredő következményekért. A hibás terméket a szervizszemélyzetnek kell megjavítania vagy kicserélnie.
10. Csak a gyártó által szállított tápegységgel töltsa a készüléket.
11. Csak a gyártó által szállított és ajánlott akkumulátort használja. Más akkumulátor használata robbanáshoz, sérüléshez vagy a termék károsodásához vezethet.
12. Ha a termék nem működik megfelelően, megsérült, leesik vagy vízbe esik, ne használja, és forduljon a szervizhez. Csak a gyártó által ajánlott pótalkatrészeket használjon.
13. Csak a gyártó által engedélyezett tartozékokat és cserealkatrészeket használjon.
14. Ne húzza vagy csípj meg a kábelt. Tartsa a kábelt távol a fűtött felületektől. Ne helyezze a kábelt zárt ajtónyílásba, és ne húzza át éles peremen vagy sarkon. Tegye el a kábelt, hogy ne botoljon bele. A készülék használata közben ne keresztezze a kábelt.
15. Húzza ki a készüléket a hálózathól, ha nem használja, vagy ha megsérült.
16. Ne húzza a kábelt, és ne használja fogantyúként, amikor a készüléket hordozza.
17. A termék egy elektromos készülék, amely töltést igényel. Ne hagyja a készüléket felügyelet nélkül.
18. Vegye ki az akkumulátort, ha a terméket nem használja, illetve ha tisztítás vagy javítás alatt áll.
19. A túlmelegedés és a termék károsodásának elkerülése érdekében ne menjen fűtőelemek közelébe, és ne tegye ki a terméket hosszabb időre a napfénynek.
20. Tartsa távol az olyan tárgyakat, amelyek elzárhatják a levegő be- és kimeneti nyílását, hogy megakadályozza a porszívó túlmelegedését.

21. A termék háza és kefeje olyan elektromos alkatrészeket tartalmaz, amelyeket nem lehet vízbe meríteni.
22. A sérülések elkerülése érdekében ne tisztítsa vagy szerelje szét a kefeházat és a hengereket, miközben a porszívó be van kapcsolva vagy működik.
23. Ne használja a porszívót gyúlékony és robbanásveszélyes tárgyak, például benzin, alkohol, parfüm, festék stb. porszívózására.
24. Ne használja a porszívót éles tárgyak, például törött üvegek felszívására.
25. Ne használja a porszívót méz, cement, toner, gipszpor, liszt és egyéb finom porok felszívására. vagy laza anyagok.
26. Ne használja a porszívót tisztítószer, mosóporok és egyéb maró hatású anyagok felszívására. anyagok.
27. Ne szerelje szét vagy módosítsa a készüléket. A termék javításához vagy cseréjéhez forduljon a szervizhez.
28. Ha a terméket nem használja, kapcsolja ki az áramellátást, és húzza ki a töltőt.
29. A termék jelen kézikönyvben szereplő műszaki adatai a gyártó vagy a kijelölt szervek vizsgálati eredményein alapulnak. A gyártó fenntart minden jogot az előírások végső értelmezésére.

## A készülék működése

1. Ez a termék alkalmas viaszozott padlóra, gumipadlóra, csempe- és tömörített fapadlóra, tömör fapadlóra és egyéb sík felületekre. Előfordulhat, hogy a termék nem működik megfelelően egyenetlen felületen.
2. Ne indítsa el a készüléket a szennyezett víztartály és a tiszta víztartály beszerelése előtt. az utasításokat követve.
3. Ne rázza a terméket, és ne üsse meg hevesen, hogy a motorba ne kerüljön piszkos víz. Ha a termék be van kapcsolva, ne emelje fel és le a készüléket, ne döntse oldalra, és ne tegye laposan a padlóra, hogy megakadályozza a szennyezett víz bejutását a motorba.
4. Ne működtesse a terméket, ha a levegőbeömlő nyílás el van zárva.
5. A termék használata után tisztítsa meg a szennyezett víztartályt, a kefét és a levegőbeömlő nyílást. Tárolja a készüléket szellős és száraz helyen. A nedves környezet hátrányosan befolyásolja az elektromos berendezések szigetelését és élettartamát.

## A tisztítószerre vonatkozó figyelmeztetések

1. Ha nagy mennyiségű tisztítóoldat kerül a motorba, az károsíthatja a gépet.
2. Keverje össze a tisztítószert tiszta vízzel az utasításoknak megfelelően (az oldat és a tiszta víz aránya 1:25). Javasoljuk, hogy a gyártó által szállított tisztítószert használja. Ne használjon savakat, lúgokat, alkoholos oldatokat vagy a környezetre káros anyagokat tartalmazó tisztítószert.
3. Tartsa a tisztítószert gyermekek számára elérhetetlen helyen. Ha a tisztítószer a szemébe kerül, azonnal öblítse ki tiszta vízzel, és forduljon orvoshoz. Ha a terméket véletlenül lenyeli, azonnal forduljon orvoshoz.
4. A szennyezett víz és a tisztítószer ártalmatlanítását a helyi környezetvédelmi előírásoknak megfelelően kell elvégezni.

# Problémamegoldás

Ellenőrizze a következő megoldásokat, mielőtt kapcsolatba lépne a szervizzel.

Probléma	Lehetséges ok	Megoldás
A készülék nem kapcsolható be vagy ki.	Alacsony akkumulátorteljesítmény.	Töltse fel az akkumulátort.
	A bekapcsológombot nem nyomta meg.	Nyomja meg a bekapcsológombot.
	A forgókefe blokkolva van.	Tisztítsa meg a kefét.
	A szennyezett víztartály megtelt.	Tisztítsa meg a szennyezett víztartályt.
	Az akkumulátor nincs megfelelően felszerelve.	Helyezze be az akkumulátort megfelelően.
	A beömlőnyílás el van zárva.	Tisztítsa meg a beömlőnyílást és a szűrőt.
Gyenge szívóerő.	A beömlőnyílás el van zárva.	Tisztítsa meg a beömlőnyílást és a szűrőt.
	A HEPA-szűrő nincs felszerelve.	Szerelje fel a HEPA-szűrőt.
Szokatlan zaj.	A beömlőnyílás el van zárva.	Tisztítsa meg a beömlőnyílást és a szűrőt.
	A HEPA-szűrő nincs felszerelve.	Szerelje fel a HEPA-szűrőt.
A zuhanyzó nem működik megfelelően.	A tiszta víztartály üres.	Töltse meg a tartályt tiszta vízzel.
	A szórófej kioldóját nem nyomta meg.	Nyomja meg a szórófej kioldóját.
	A tiszta víztartály nincs felszerelve.	Tiszta víztartály felszerelése.
A víz kiszökik a légkivezetés.	A HEPA-szűrő és a portartály nedves.	Újbóli felhasználás előtt szárítsa meg a HEPA-szűrőt és a portartályt.
	A fémszűrő hiányzik a tartályból.	Szereljen fel egy fémszűrőt a tartályba.
	A puha műanyag meghajlik a szűrő alatt.	A szűrőt úgy kell felszerelni, hogy ne hajlítsa meg a ragasztott területet.

Megjegyzés: Ha a fenti szakasz nem segített a probléma megoldásában, vagy a képernyőn F1-F8 hibakód jelenik meg, forduljon a szervizhez és a helyi forgalmazóhoz.



System error  
contact after service

F1  
Battery failure

F2  
Charger failure

F3  
Vacuum motor  
short-circuited

F4  
Battery cell failure

F5  
Vacuum motor  
over current protection

F6  
Vacuum motor  
ver current protection

F7  
Serial  
communication error

F8  
NTC failure  
short or open circuit)

# Műszaki specifikációk

## Paraméterek

Termék neve	Akkus porszívó
Modell	HW10
Névleges teljesítmény	400W
Névleges feszültség	25.2V---
Az akkumulátor kapacitása	3800mAh
Töltési idő	4h
Adapter bemenet	100-240V ~ 50/60Hz

## Áramköri diagram

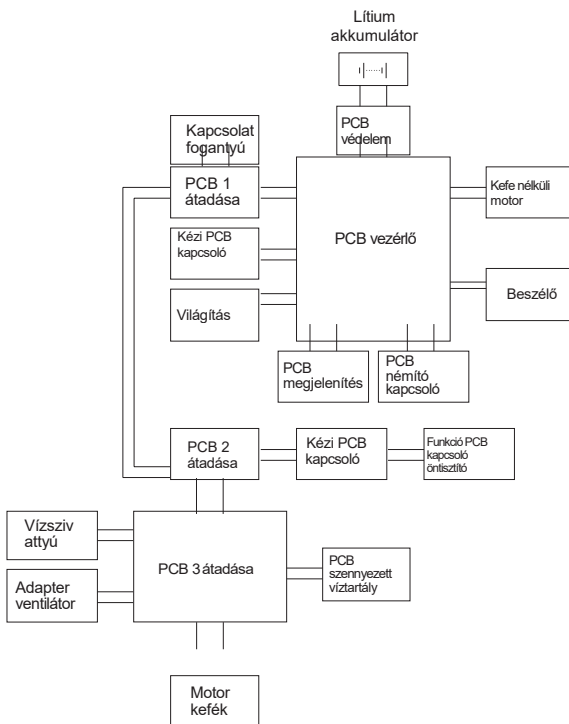

## Gyártói információk

Gyártó	Kingclean Electric Co., Ltd.
Cím:	No.1 Xiangyang road, Suzhou New District, Jiangsu province, 215009, China

### Csak az EU országai számára:

A 2012/19/EU európai irányelvnek (használatra alkalmatlan készülékek) és a 2006/66/EK európai irányelvnek megfelelően a hibás vagy elhasznált akkumulátorokat/elemeket környezetbarát módon kell ártalmatlanítani.

Az elemeket és akkumulátorokat csak szakképzett személyzet távolíthatja el ártalmatlanítás céljából. A ház szétszerelése károsíthatja a készüléket.

Ne dobja az elemeket/akkumulátorokat háztartási hulladékba, tűzbe vagy vízbe. Az akkumulátorokat/akkumulátorokat lehetőség szerint le kell üríteni és újrahasznosítani vagy környezetbarát módon kell ártalmatlanítani.

### Óvintézkedések:

1. Ellenőrizze, hogy a készülék érintkezői tiszták-e töltés előtt.
2. Soha ne hagyja felügyelet nélkül a készüléket használat és töltés közben.
3. Győződjön meg arról, hogy vészhelyzetben gyorsan le tudja választani a készüléket az áramforrásról.
4. Soha ne tegye ki a készüléket magas hőmérsékletnek.
5. Töltse a készüléket száraz és jól szellőző helyen, gyúlékony anyagoktól távol, más tárgyaktól legalább 1 m távolságot tartva.
6. Soha ne takarja le a készüléket töltés közben.
7. Soha ne használjon hálózati adaptereket, töltőállomásokat, kábeleket stb. a gyártó ajánlása és jóváhagyása nélkül.
8. Vigyázzon a tulajdonára, a készülék nehezen oltható cellákkal van felszerelve, szerelkezzen fel oltólappal.

## Környezetvédelem



Az uniós irányelvel összhangban címkézett elektronikai hulladékot nem szabad más települési hulladékkal együtt ártalmatlanítani. Ezeket külön kell gyűjteni és újrahasznosítani az erre kijelölt helyeken. Ha gondoskodik a megfelelő ártalmatlanításról, elkerülheti a környezetre és az emberi egészségre gyakorolt lehetséges negatív következményeket. A használt berendezések gyűjtési rendszere megfelel a hulladékártalmatlanításra vonatkozó helyi környezetvédelmi előírásoknak. Részletesebb információkért forduljon a városi hivatalhoz, a hulladékkezelőhöz vagy ahhoz az üzlethez, ahol a terméket vásárolta.



A termék megfelel az Európai Unió (EU) ún. új megközelítésű irányelveinek a használati biztonság, az egészség- és környezetvédelem kérdéseire vonatkozó követelményeinek, amelyek meghatározzák az azonosítandó és kiküszöbölendő veszélyeket.

Ez a dokumentum a gyártó által készített eredeti felhasználói kézikönyv fordítása.

A készülék újratölthető akkumulátorral van felszerelve, amely fizikai és kémiai szerkezete miatt az idő múlásával és a használat során öregszik. A gyártó a készülék maximális működési idejét olyan laboratóriumi körülmények között adja meg, ahol a működési feltételek optimálisak a készülék számára, és ahol a készülék akkumulátora új és teljesen feltöltött. A tényleges üzemidő eltérhet az ajánlatban megadott időtől, és ez nem a készülék hibája, a termék hibája.

A terméket a felhasználónak vagy egy erre szakosodott szervizközpontnak kell rendszeresen karbantartania (tisztítania) a felhasználó költségére. Amennyiben a szükséges ciklikus karbantartásra vagy szervizelésre vonatkozó információk nem szerepelnek a használati utasításban, a termék fizikai állapotának a fizikailag új termékétől való eltérését rendszeresen, legalább hetente egyszer értékelni kell. Ha bármilyen eltérést észlelnek vagy találnak, azonnal el kell végezni a karbantartási (tisztítási) vagy szervizelési intézkedéseket. A megfelelő karbantartás (tisztítás) elvégzésének és a megállapított eltérés állapotára való reagálás elmulasztása a termék maradandó károsodását eredményezheti. A garanciavállaló nem felel a gondatlanságból eredő károkért.

### LI-ION akkumulátor

A készülék LI ION lítium-ion akkumulátorral van felszerelve, amely fizikai és kémiai szerkezete miatt az idő és a használat során öregszik. A gyártó a készülék maximális működési idejét laboratóriumi körülmények között adja meg, amikor a működési feltételek optimálisak a készülék számára, és maga az akkumulátor új és teljesen feltöltött. A valóságban az üzemidő eltérhet az ajánlatban megadottaktól, és ez nem a készülék hibája, hanem a termék jellemzője. Az akkumulátor maximális élettartamának megőrzése érdekében nem ajánlott az akkumulátort 3,18 V-nál vagy a teljes kapacitás 15%-ánál kisebb feszültségre lemeríteni. Az ennél alacsonyabb értékek, például 2,5 V egy cellánál, tartósan károsítják azt, és a garancia nem terjed ki rá. Ha egy hónapnál hosszabb ideig nem használja az akkumulátort vagy az egész készüléket, töltsse fel az akkumulátort 50%-ra, és kéthavonta rendszeresen ellenőrizze a töltöttségi szintet. Az akkumulátort és a készüléket száraz, naptól és negatív hőmérséklettől védett helyen tárolja.

### LIPO akkumulátor

A készülék LI PO (lítium-polimer) akkumulátorral van felszerelve, amely fizikai és kémiai felépítéséből adódóan az idő múlásával és a használat során öregszik. A gyártó a készülék maximális működési idejét laboratóriumi körülmények között adja meg, amikor a működési feltételek optimálisak a készülék számára, és maga az akkumulátor új és teljesen feltöltött. A valóságban az üzemidő eltérhet az ajánlatban megadottaktól, és ez nem a készülék hibája, hanem a termék jellemzője. Az akkumulátor maximális élettartamának fenntartása érdekében nem ajánlott az akkumulátort 3,5 voltnál vagy a teljes kapacitás 5%-ánál kisebb feszültségre lemeríteni. Az ennél alacsonyabb értékek, például 3,2 V egy cellánál, tartósan károsítják azt, és a garancia nem terjed ki rá. Ha egy hónapnál hosszabb ideig nem használja az akkumulátort vagy az egész készüléket, töltsse fel az akkumulátort 50%-ra, és kéthavonta rendszeresen ellenőrizze a töltöttségi szintet. Az akkumulátort és a készüléket száraz, naptól és negatív hőmérséklettől védett helyen tárolja.