

# JIMMY

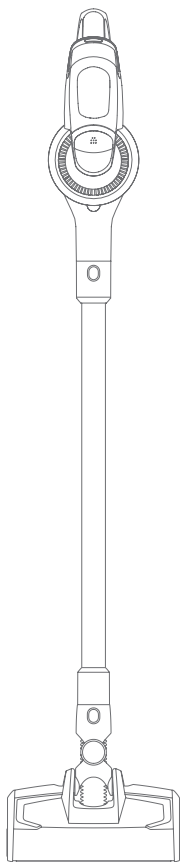

Használati utasítás

JV53

# Termékek telepítése

## Kicsomagolás

Nyissa ki a csomagot, vegye ki a habpárnát, az összes tartozékot és a gépet a csomagból, vegye le a műanyag zacskót, és mentse el a későbbi karbantartás és javítás céljából.

## Alkatrészek neve

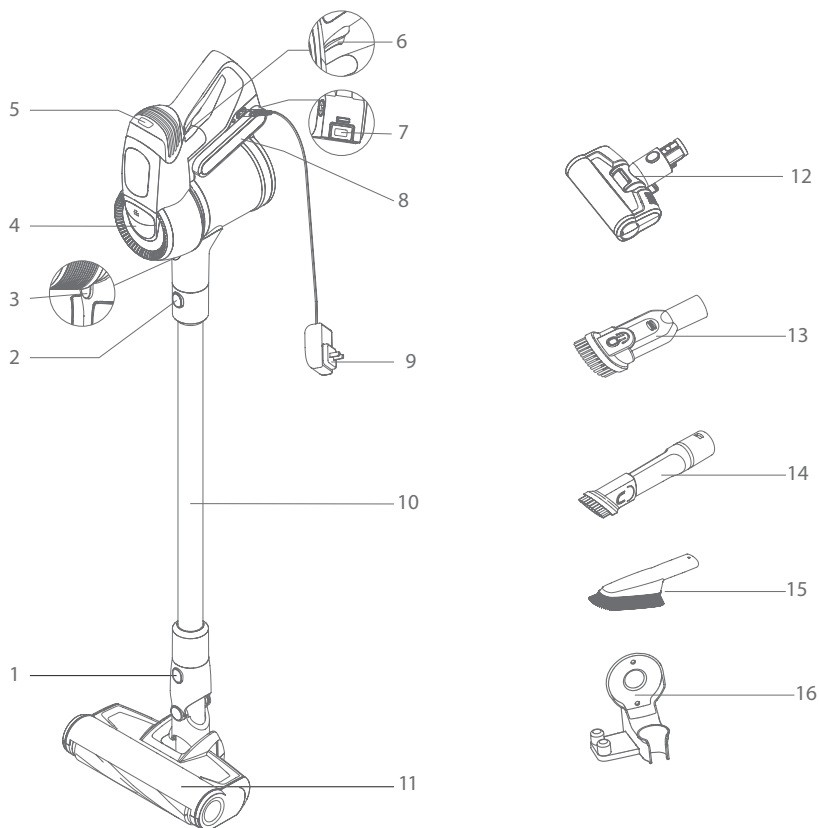

1. Floor fej kioldó gomb

4. HEPA

7. Akkumulátor csomag kioldó gomb

10. Fém cső

13. 2 az 1-ben kárpitozó szerszám

16. Töltőbázis

2. Fém cső kioldó gomb

5. Sebességszabályozó gomb

8. Akkumulátor csomag

11. Elektromos padlófej

14. 2 az 1-ben réstisztító eszköz

3. Porvédő csésze kioldó gomb

6. Be/ki gomb

9. Adapter

12. Elektromos matracfej

15. Puha kefe

## Csomagolási lista

Alkatrész neve	Kézi porszívó	Akkumulátor csomag	Elektromos padlófej	Elektromos matracfej	2 az 1-ben kárpitozó szerszám
Mennyiség	1	1	1	1	1
2 az 1-ben résszerszám	Puha kefe	Töltőbázis	Fém cső	Adapter	Használati utasítás
1	1	1	1	1	1

## Főkarosszéria-szerelvény

### Csatlakoztassa az elektromos padlófejet fémcsővel

Bal kézzel tartsa a padlófejet, jobb kézzel helyezze a fémcsövet függőlegesen a padlófejbe, igazítsa a vezető tűhöz, nyomja meg a fogantyút, amíg "kattanó" hangot nem hall. (1. kép)

Figyelem: A vezető tűnek igazodnia kell az aljzathoz.

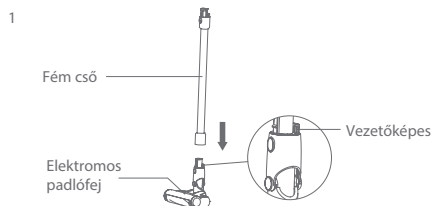

### Töltőalap szerelvény

Rögzítse a töltőalapot a falra a csavarfuratokon keresztül, hogy a kézi porszívó elhelyezhető legyen. (2. kép)



### Az akkumulátor és a kézi porszívó összeszerelése

Akkumulátorcsomag összeszerelése: az egyik kezével fogja a kézi porszívót, a másik kezével pedig az akkumulátorcsomagot, igazítsa a vezetősín horonyhoz, majd szerelje be az akkumulátorcsomagot, amíg a "kattanó" hangot nem hallja. Húzza erősen, az akkumulátorcsomagot lefelé, ha az akkumulátorcsomag szorosan marad, ami azt jelenti, hogy az akkumulátorcsomag összeszerelése befejeződött. (3. kép)

Figyelem: Kérjük, vegye ki az akkumulátorcsomagot a készülékből, ha a porszívót hosszabb ideig nem használja. Csomagolja be a gépet és tárolja száraz helyen, kerülje a közvetlen napfényt vagy a párás környezetet.

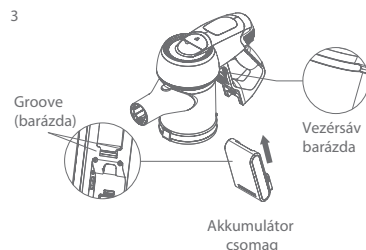

## Szerelje össze az elektromos fej padlón fém cső és kézi porszívó

Először szerelje össze a padlófejet és a vezető fémcsövet az elektromos padlófej és a vezető fémcső összeszerelési módszere alapján. Másodsor, igazítsa a vezető fémcső vezető tuját a szívó száj vezető csővéhez, nyomja felfelé, amíg "kattanó" hangot nem hall. (4. kép)

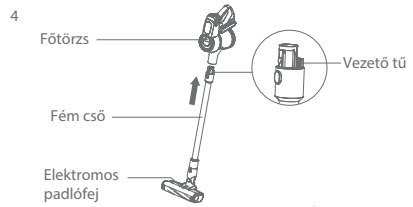

## Tartozékok összeszerelése

A könnyű használat érdekében ez a termék kifejezetten a kézi porszívóhoz való tartozékokkal van felszerelve. A kézi porszívó különböző eszközökhöz csatlakoztatható különböző tisztítási célokra.

## Connect kézi porszívó 2 az 1-ben kárpitos szerszámmal

Helyezze be a 2 az 1-ben kárpitos szerszám csatlakozóját a kézi levegőbeömlőbe, amíg szorosan be nem illeszkedik. (5. kép)

Figyelem: A kézi porszívóhoz csatlakoztathatók a tartozékok is, mint például: A csatlakoztatási módszer ugyanaz, mint a 2 az 1-ben kárpitos szerszámé.

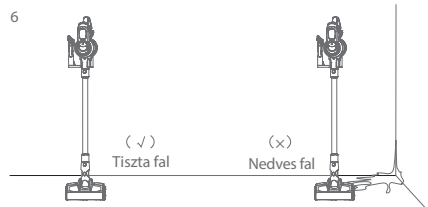
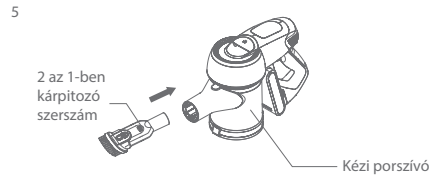

## Tartozékok csatlakoztatása a töltőalaphoz

Kérjük, rögzítse a töltőalapot tiszta falra, ne rögzítse nedves falra, például a konyhában. A feladat elvégzése után helyezze őket a töltőalapra. (6. és 7. kép)

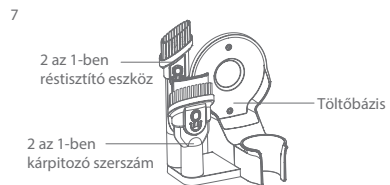

## Porszívó használata

### Töltés

Figyelem: Ha a gépet először használja, az akkumulátor kapacitása nem teljes, a gépet a töltőalapra kell helyezni, vagy ki kell venni az akkumulátort a töltéshez. A gépet az akkumulátor teljes feltöltése után lehet használni (8-1&2. kép).

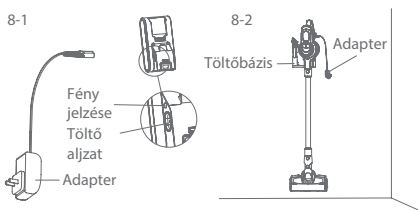

Töltse fel a porszívót időben, ha az akkumulátor teljesítménye nem elegendő; Ha a feszültség túl alacsony, az akkumulátor védelme érdekében a porszívó automatikusan kikapcsol. Ilyenkor a porszívót fel kell tölteni. Töltés közben az akkumulátor levehető, töltsse fel az adapteren keresztül (8-1. kép), vagy helyezze a gépet a töltőalapra (8-1. kép), és a töltésjelző pirosra vált. A porszívó töltődik.



Figyelem: Ha először használja a porszívót, töltsse fel teljesen az akkumulátort, és a második töltés előtt teljesen ürítse ki az akkumulátort, hogy növelje az akkumulátor élettartamát.

JV53 A töltési idő körülbelül 4-5 óra. Amikor a kézi porszívón lévő töltésjelző pirosról zöldre vált, ez azt jelenti, hogy a porszívó teljesen feltöltődött. Javasoljuk, hogy folytassa a töltést fél órától egy óráig, hogy a töltési hatás jobb legyen. A töltés után húzza ki a töltőt a töltés leállításához (9. kép).

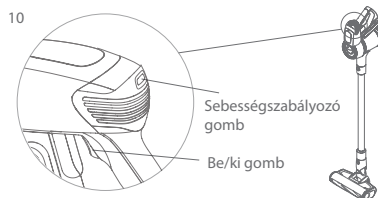

### Kézi porszívó használata

Vegye ki a kézi porszívót a töltőalapból, nyomja meg a be/ki gombot a porszívó be- és kikapcsolásához. Zöld jelzés világít, ez egy normál üzemmód, nyomja meg a sebességszabályozó gombot az erős üzemmódhoz, a sebességszabályozó gombbal könnyen válthat az erős és a normál üzemmód között. (10. kép)

## Elektromos padlófej használata

Az elektromos padlófej rövid hajú szőnyeget, kemény padlót vagy csempepadlót tisztíthat. (11. kép)

Figyelem: Ha az elektromos padlófej fut, ha a kefetekercs leáll a nagy idegen tárgyak elakadása vagy a túlzott szálak összefonódása miatt, vagy ha a gyermek véletlenül beleteszi a kezét a kefetekercsbe, a padlófej leáll a személyi biztonság védelme és a padlófej motorjának károsodásának elkerülése érdekében.

11-1

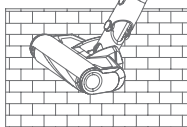

11-2

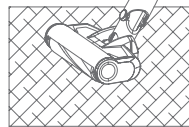

## Tartozékok használata

2 az 1-ben kárpitozó szerszám: Alkalmas ágy, kanapé és más típusú szövetbútorok poratkák tisztítására. (12. kép)

2 az 1-ben résszerszám: Alkalmas rések, sarkok és más szűk területek tisztítására. (13. kép)

Puha kefe: Alkalmas könnyen karcos bútorok, például könyvespolcok, műalkotások tisztítására. (14. kép)

Elektromos matracfej: A kefetekercs csapkodásával felveri és eltávolítja a poratkákat és a baktériumokat, amelyek a kanapében és a matracban rejtőznek. (15. kép)

12

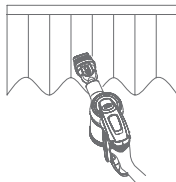

13

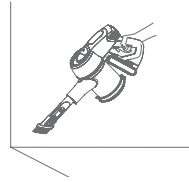

14

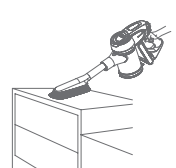

15

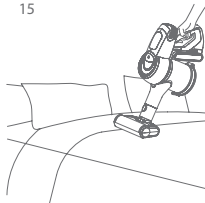

## Alkatrészek tisztítása és cseréje

Figyelem:

1. HEPA-szűrő a helyi porszívóforgalmazóknál kapható.

2. A porcsészét minden használat után ajánlott megtisztítani; Ha a porcsésze megtelt a HEPA-szűrő eltömődött, akkor azt meg kell tisztítani, és szükség esetén ki kell cserélni.

A padlófej kefetekercsébe hosszú használat után hajszálak keveredhetnek, időben meg kell tisztítani, hogy a porszívó hatékonyabban működjön.

16

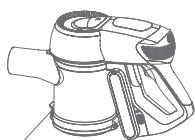

Porcsésze be/ki

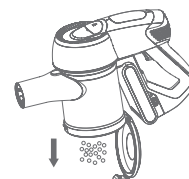

## Porcsésze és szűrőrendszer tisztítása

### Tiszta porcsésze

Húzza ki felfelé a porfogó be/ki gombot, hogy a port a porfogóba ürítse. (16. kép)

Nyomja meg erősen a porcsésze kioldó gombot, tartsa stabilan a főtestet jobb kézzel, forgassa el a porcsészét a képen látható irányba, vegye ki a porcsészét a főtestből a porcsésze további tisztításához. (17. kép)

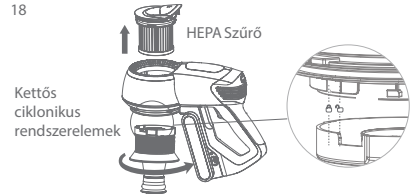
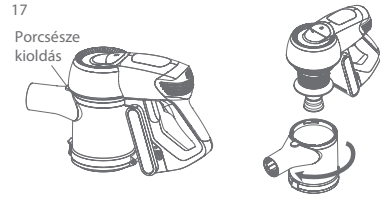

### Tiszta szűrőrendszer

Tartsa a főtestet, vegye felfelé a HEPA-t a képen látható módon, vegye ki a HEPA-t, majd vegye ki a kettős ciklonikus rendszer elemeket, tisztítsa meg őket. (18. kép)

Rögzítse a bemeneti HEPA-t, forgassa a HEPA fedelet a képen látható irányba, válassza le a HEPA fedelet a bemeneti HEPA-ról, ami könnyen tisztítható. Tisztítás és szárítás után szerelje össze újra (19. és 20. kép).

Figyelem: A bemeneti HEPA-t teljesen meg kell szárítani a beszerelés előtt.

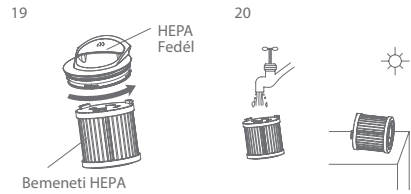

## Elektromos kefetekercs tisztítása

1. Az ujjával oldja ki a kefetekercs gombot, vegye ki a kefetekercs oldalsó fedelét.
2. Vegye ki a kefetekercs egyik oldalát a képen látható irányba, majd a kefetekercs kivethető a tisztításhoz.
3. A tisztítás és a csere után szerelje vissza (21. kép).



## A porszívó tárolása

### Szedje szét az elektromos padlófejet és a fémcsövet

A porszívó tárolásakor vagy tisztításakor, ha szét kell szerelnie az elektromos padlófejet, nyomja meg az elektromos padlófej kioldógombját, húzza felfelé a fémcsövet. (22. kép)

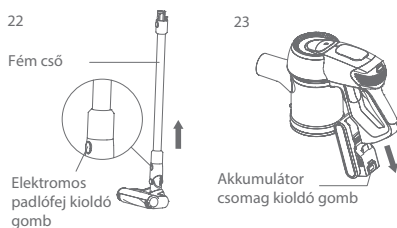

### Csomagolja ki az akkumulátorcsomagot

Nyomja meg az elemkioldó gombot, vegye ki az elemet. Tegye az elemcsomagot egy műanyag zacskóba, majd tegye száraz helyre (23. kép).

### A kézi porszívó és a fémcső szétszerelése

Először rögzítse a kézi készüléket, nyomja meg a fémcső kioldógombját, majd húzza ki. (24. kép)

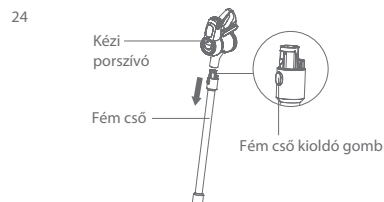

## Gépek tárolása

Vegye ki az akkumulátort, ha a gépet hosszabb ideig nem használja. Tárolja a gépet hűvös és száraz helyen, kerülje a közvetlen napfényt és a párás környezetet.



## Biztonsági megjegyzések

Ezt a porszívót otthoni használatra tervezték. Ne használja kereskedelmi vagy egyéb célokra.

Kérjük, használat előtt figyelmesen olvassa el ezt a használati útmutatót, és a későbbi használatra megfelelően mentse és tárolja.

Ne tegye a vákuumot tűz vagy más magas hőmérsékletű létesítmény közelébe.

Ne használja vagy tárolja a gépet szélsőségesen rossz körülmények között, például szélsőséges hőmérsékleten. Javasoljuk, hogy a gépet beltérben, 5 °C és 40 °C közötti hőmérsékleten használja. A gépet száraz helyen tárolja, és kerülje a közvetlen napfényt.

Első használat előtt vagy hosszabb tárolás után töltsse fel teljesen az akkumulátort.

A porszívó használata előtt győződjön meg arról, hogy a kefetekercs össze van-e szerelve, ellenkező esetben a motor ventilátorának eltömődéséhez vezethet, ami a motor kiégését okozhatja.

Kérjük, ne használja a porszívót mosószer, olaj, üvegszalak, tű, cigarettahamu, nedves por, víz, gyufa stb. felszívására.

Kérjük, ne használja a porszívót apró részecskék, például cement, gipszpor, falpor vagy nagyméretű tárgyak, például papírgolyók felszedésére, különben olyan meghibásodásokat okozhat, mint az eltömődés és a motor kiégése.

Kerülje a levegőbeömlőnyílás vagy a kefehenger eltömődését, mert ez a motor meghibásodását okozhatja.

Ne öntsön vagy fröcsköljön vizet vagy más folyadékot a gépbe, hogy elkerülje a rövidzárlatot és a gép kiégését.

Ha a kefetekercs nem működik, ellenőrizze, hogy a kefetekercsbe nem keveredett-e haj vagy más hosszú szál, és tisztítsa meg időben.

Ha a gépet hosszabb ideig tárolja, gondoskodjon arról, hogy az akkumulátor a tárolás előtt teljesen feltöltődjön, és legalább háromhavonta töltsse fel a gépet.

Húzza ki a töltőt a készülék tisztításához vagy javításához. Tartsa a töltőt, amikor bedugja vagy kihúzza, és ne húzza meg a töltőszinórt.

A gép tisztításához használjon száraz ruhát. Az olyan folyadékok, mint a benzin, alkohol, lakkhígító repedéseket vagy színelhárványodást okoznak, ezért nem használhatók.

Ha a gép a teljes feltöltés után nem működik, azt a kijelölt irodánkban kell ellenőrizni és megjavítani, kérjük, ne szerelje szét a gépet saját maga.

Amikor eldobja a gépet, kérjük, nyomja meg a gombot az akkumulátorcsomag kioldásához, vegye ki az akkumulátorcsomagot, győződjön meg róla, hogy a gép le van választva az áramról és megfelelően kezeli. Ne dobja tűzbe, vízbe vagy talajba.

Ha az akkumulátor folyadékszivárgása a bőréhez vagy a ruhájához ér, mossa le vízzel, ha bármilyen kellemetlenséget tapasztal, kérjük, azonnal menjen kórházba.

Ne használjon nem eredeti akkumulátorcsomagot, elkerülve a gép károsodását és a biztonsági problémákat.

Kerülje, hogy a porszívóval könnyen zárható dolgokat vegyen fel, például: műanyag zacskókat, cukorkapapírt, nagy papírdarabokat, amelyek befolyásolhatják a működést, sőt, akár meghibásodást is okozhatnak. Kérjük, időben tisztítsa meg a padlófejre kerülő idegen anyagokat, akkor normálisan fog működni. Az eldobott Akkumulátoros csomagot biztonságosan újra kell hasznosítani, ne dobja ki véletlenül.

## Hibaelhárítás

Kérjük, ellenőrizze a következő kérdéseket, mielőtt elküldi a kijelölt javítóirodáknak.

Tünetek	Lehetséges okok	Megoldások
A motor nem működik	Az akkumulátornak nincs energiája	Töltse fel a porszívót
A motor nem működik	A fémcső, az elektromos padlófej, az akkumulátor nem megfelelően van összeszerelve a főtesthez.	Ellenőrizze, hogy a tartozékok megfelelően vannak-e összeszerelve a fődarabhoz.
Alacsony szívás	A porcsésze megtelt	Üres porcsésze
Alacsony szívás	A HEPA-t elzárja a por	Tisztítsa meg vagy cserélje ki a HEPA
Alacsony szívás	A padlófej tömlője vagy kefétekeres eltömődött	Tisztítsa meg a padlófejet
A töltésjelző nem vált pirosra töltés közben	Az akkumulátor nem jól van összeszerelve	Szerelje össze az akkumulátort
Rövid üzemidő a töltés után	Az akkumulátor nincs teljesen feltöltve	Kövesse a használati útmutatót az akkumulátor teljes feltöltéséhez
Rövid üzemidő a töltés után	Akkumulátor régi öregedés	Új akkumulátor cseréje

Figyelem: A veszély elkerülése érdekében a gépet a gyártónak, más karbantartó irodáknak vagy hasonló irodák szakembereinek kell megjavítaniuk vagy kicserélniük.

# Termék specifikáció

## Műszaki paraméterek

Modellszám.	JV53
Névleges feszültség	21.6V ===
Névleges teljesítmény	425W
Adapter Bemeneti feszültség	100-240V ~ 50/60Hz 0.5A
Adapter Kimeneti feszültség	25V === 600mA
Elektromos padlófej modellszáma	T-EB110
Az elektromos padlófej névleges teljesítménye	30W
Elektromos matracfej modellszám	T-CS6.0
Elektromos matracfej névleges teljesítménye	5W
Az akkumulátor kapacitása	6 * 2500 mAh
Töltési idő	4h-5h

## Áramköri diagram

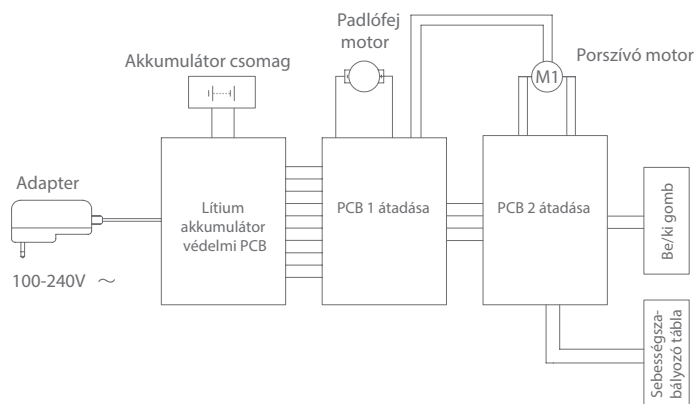

## Gyártói információk

Gyártó	Kingclean Electric Co., Ltd
Cím:	No.1 Xiangyang Road, Suzhou New District, Jiangsu Province 215009, China

## Eltávolítás

A gépet, a tartozékokat és a csomagolást környezetbarát újrahasznosítás céljából szét kell válogatni.



Ne dobja a gépet a háztartási hulladékba!

## Csak az EK-országok esetében:

A 2012/19/EU európai irányelv szerint a már nem használható gépeket, valamint a 2006/66/EK európai irányelv szerint a hibás vagy használt akkumulátorokat/akkumulátorokat külön kell gyűjteni és környezetbarát módon kell ártalmatlanítani.

## Akkumulátorok/akkumulátorok:

A beépített elemeket csak szakképzett személyzet távolíthatja el ártalmatlanítás céljából. A házhéj felnyitása károsíthatja vagy tönkretelheti a készüléket. Ne dobja az akkumulátorokat/akkumulátorokat háztartási hulladékba, tűzbe vagy vízbe. Az akkumulátorcsomagokat/akkumulátorokat lehetőség szerint környezetbarát módon kell lemeríteni, összegyűjteni, újrahasznosítani vagy ártalmatlanítani.

Előzetes értesítés nélkül változhat.

## Környezetvédelem



Az uniós irányelvel összhangban címkézett elektronikai hulladékot nem szabad más települési hulladékkal együtt ártalmatlanítani. Ezeket külön kell gyűjteni és újrahasznosítani az erre kijelölt helyeken. Ha gondoskodik a megfelelő ártalmatlanításról, elkerülheti a környezetre és az emberi egészségre gyakorolt lehetséges negatív következményeket. A használt berendezések gyűjtési rendszere megfelel a hulladékártalmatlanításra vonatkozó helyi környezetvédelmi előírásoknak. Részletesebb információkért forduljon a városi hivatalhoz, a hulladékezelőhöz vagy ahhoz az üzlethez, ahol a terméket vásárolta.



A termék megfelel az Európai Unió (EU) ún. új megközelítésű irányelveinek a használati biztonság, az egészség- és a környezetvédelem kérdéseire vonatkozó követelményeinek, amelyek meghatározzák az azonosítandó és kiküszöbölendő veszélyeket.

Ez a dokumentum a gyártó által készített eredeti felhasználói kézikönyv fordítása.

A készülék újratölthető akkumulátorral van felszerelve, amely fizikai és kémiai szerkezete miatt az idő múlásával és a használat során öregszik. A gyártó a készülék maximális működési idejét olyan laboratóriumi körülmények között adja meg, ahol a működési feltételek optimálisak a készülék számára, és ahol a készülék akkumulátora új és teljesen feltöltött. A tényleges üzemidő eltérhet az ajánlatban megadott időtől, és ez nem a készülék hibája, a termék hibája.

A terméket a felhasználónak vagy egy erre szakosodott szervizközpontnak kell rendszeresen karbantartania (tisztítania) a felhasználó költségére. Amennyiben a szükséges ciklikus karbantartásra vagy szervizelésre vonatkozó információk nem szerepelnek a használati utasításban, a termék fizikai állapotának a fizikailag új termékétől való eltérését rendszeresen, legalább hetente meg kell értékelni. Ha bármilyen eltérést észlelnek vagy találnak, azonnal el kell végezni a karbantartási (tisztítási) vagy szervizelési intézkedéseket. A megfelelő karbantartás (tisztítás) elvégzésének és a megállapított eltérés állapotára való reagálás elmulasztása a termék maradandó károsodását eredményezheti. A garanciavállaló nem felel a gondatlanságból eredő károkért.

### LI-ION akkumulátor

A készülék LI ION lítium-ion akkumulátorral van felszerelve, amely fizikai és kémiai szerkezete miatt az idő és a használat során öregszik. A gyártó a készülék maximális működési idejét laboratóriumi körülmények között adja meg, amikor a működési feltételek optimálisak a készülék számára, és maga az akkumulátor új és teljesen feltöltött. A valóságban az üzemidő eltérhet az ajánlatban megadottaktól, és ez nem a készülék hibája, hanem a termék jellemzője. Az akkumulátor maximális élettartamának megőrzése érdekében nem ajánlott az akkumulátort 3,18 V-nál vagy a teljes kapacitás 15%-ánál kisebb feszültségre lemeríteni. Az ennél alacsonyabb értékek, például 2,5 V egy cellánál, tartósan károsítják azt, és a garancia nem terjed ki rá. Ha egy hónapnál hosszabb ideig nem használja az akkumulátort vagy az egész készüléket, töltsse fel az akkumulátort 50%-ra, és kéthavonta rendszeresen ellenőrizze a töltöttségi szintet. Az akkumulátort és a készüléket száraz, naptól és negatív hőmérséklettől védett helyen tárolja.

### LIPO akkumulátor

A készülék LI PO (lítium-polimer) akkumulátorral van felszerelve, amely fizikai és kémiai felépítéséből adódóan az idő múlásával és a használat során öregszik. A gyártó a készülék maximális működési idejét laboratóriumi körülmények között adja meg, amikor a működési feltételek optimálisak a készülék számára, és maga az akkumulátor új és teljesen feltöltött. A valóságban az üzemidő eltérhet az ajánlatban megadottaktól, és ez nem a készülék hibája, hanem a termék jellemzője. Az akkumulátor maximális élettartamának fenntartása érdekében nem ajánlott az akkumulátort 3,5 voltnál vagy a teljes kapacitás 5%-ánál kisebb feszültségre lemeríteni. Az ennél alacsonyabb értékek, például 3,2 V egy cellánál, tartósan károsítják azt, és a garancia nem terjed ki rá. Ha egy hónapnál hosszabb ideig nem használja az akkumulátort vagy az egész készüléket, töltsse fel az akkumulátort 50%-ra, és kéthavonta rendszeresen ellenőrizze a töltöttségi szintet. Az akkumulátort és a készüléket száraz, naptól és negatív hőmérséklettől védett helyen tárolja.