

# JIMMY

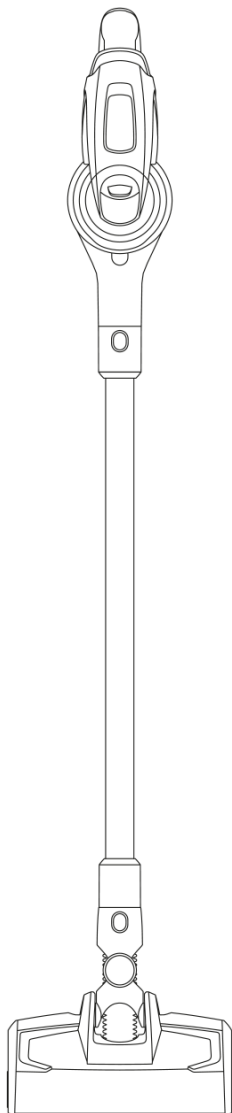

Akkus porszívó  
Jimmy JV83

## Kicsomagolás

Nyissa ki a csomagot, vegye ki a védőhabot, a tartozékokat, a porszívót és a műanyag zacskót - tartsa meg karbantartási és javítási célokra.

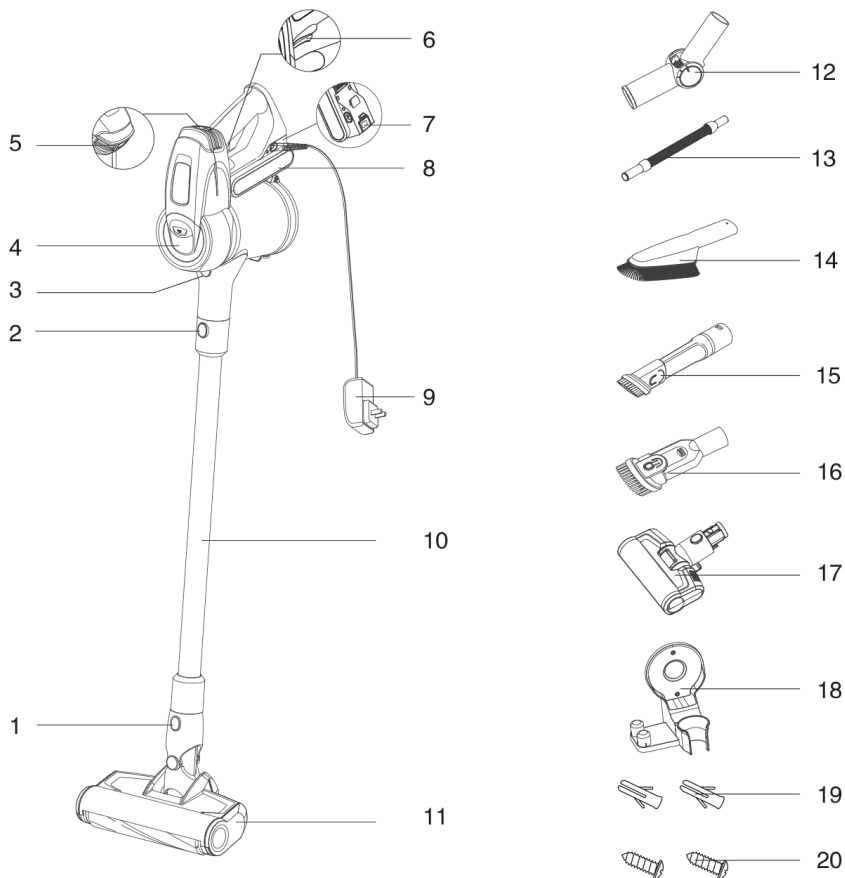

## Termék alkatrésznevek

1. Kefe kioldó gomb
2. Fém csőkioldó gomb
3. Gomb a portartály kioldásához
4. HEPA szűrő
5. Szívóteljesítmény-beállító gomb
6. Bekapcsológomb
7. Elemkioldó gomb
8. Újratölthető akkumulátor
9. Töltő
10. Fémcső
11. Elektromos kefefej
12. Csatlakozó
13. Nyújtható cső
14. Puha kefe
15. 2in1 részkefe
16. 2in1 kárpitos kefe
17. Matrackefe fej
18. Dokkolóállomás
19. Nyújtható cső
20. Csavarok

## Csomagolási lista

Alkatrész neve	Kézi porszívó	Elektromos padlófej	Elektromos matracfej	2 az 1-ben kárpitozó szerszám	2 az 1-ben résszerszám
Mennyiség	1	1	1	1	1
Alkatrész neve	Fém cső	Adapter	Akkumulátor csomag	Puha kefe	Connectorl
Mennyiség	1	1	1	1	1
Alkatrész neve	Strench tömlő	Töltőbázis	Használati utasítás	Csavarok	Bővítés Hos
Mennyiség	1	1	1	2	2

## A főegység beszerelése

### Kefe és fémcső összeszerelése

Bal kézzel fogja meg a kefét, jobb kézzel pedig függőlegesen helyezze be az acélcsövet a kefébe, amíg egy kattantást nem hall (1. ábra).

Megjegyzés: Tartsa a fogantyút és a kefét ugyanabba az irányba. A kefe kioldó gombjának a foglalattal egy vonalban kell lennie.

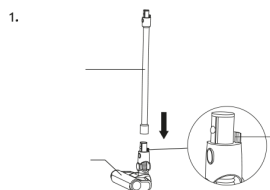

### Töltőállomás/fogantúszerelvény

A mellékelt csavarok segítségével rögzítse a töltőállomást a falhoz (2. ábra).

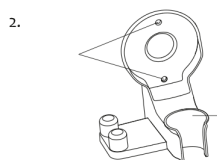

### Az akkumulátor beszerelése

Fogja a porszívót az egyik kezében és az akkumulátorcsomagot a másikban, helyezze be az akkumulátorcsomagot a 3. ábrán látható nyíl irányába, amíg egy kattantást nem hall, majd húzza meg az akkumulátorcsomagot, hogy meggyőződjön a megfelelő illesztésről.

Megjegyzés: ha a porszívót hosszabb ideig nem használja, vegye ki az akkumulátort, csomagolja be a készüléket.

és tárolja hűvös, száraz helyen, kerülje a közvetlen napfény vagy nedvesség hatását.

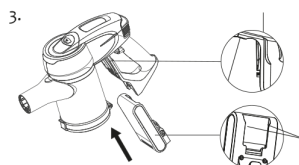

## Az elektromos kefe és a porszívócső összeszerelése

Először a kefét rögzítse a csőhöz a kefe összeszerelési utasításainak megfelelően (1. ábra). Ahogy a 4. ábrán a nyíl jelzi, igazítsa az acélcsövön lévő gombot a facsaró csatlakozójához, és nyomja felfelé, amíg egy kattantást nem hall.

4.

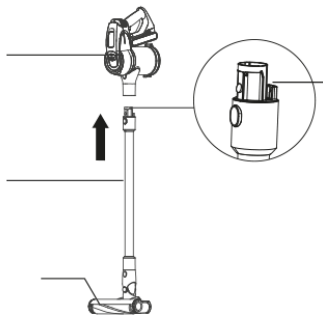

## Tartozékok telepítése

A könnyű használat érdekében a porszívócsőhöz csatlakoztatható tartozékokat tartalmaz.

Név	Modell JV83
Elektromos matrac fúvóka	
Kárpitos fúvóka 2in1	
Recess former 2in1	
Puha kefe	
Stretch cső	
Csatlakozó	

## A kárpitos kefe felszerelése

Csatlakoztassa a kárpitos kefét a porszívó tetejére (5. ábra).

5.

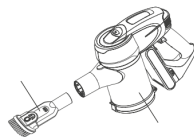

## Kefék összeszerelése feszítőcsőhöz

Csatlakoztassa a csatlakozót a porszívó főegységéhez és a kárpitos kefét hozzá. Győződjön meg arról, hogy minden alkatrész megfelelően van-e felszerelve (6. ábra).

6.

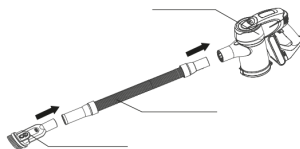

## Hogyan csatlakoztassuk a végeket

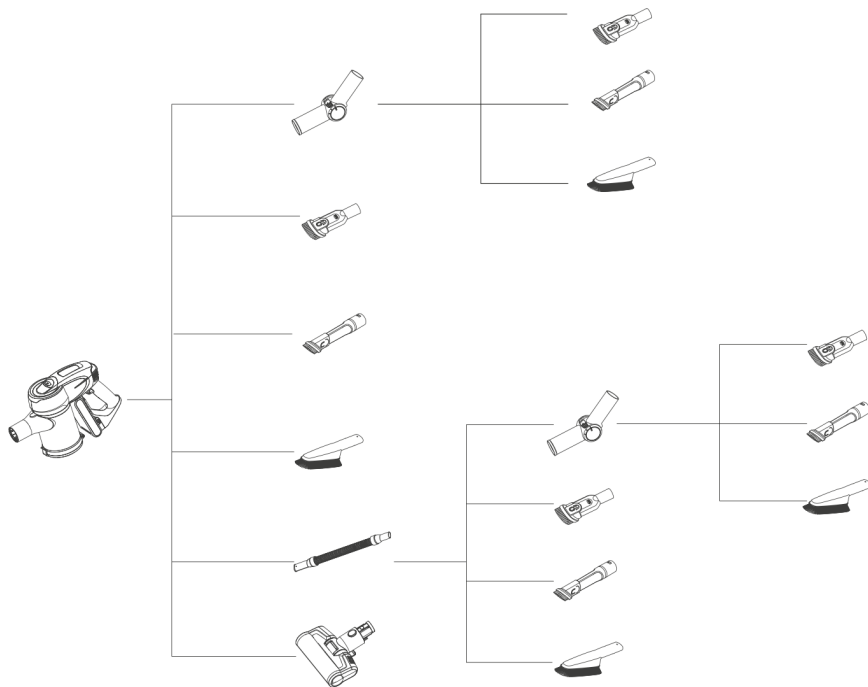

## Tartozékok felszerelése a töltőállomásra/fogantyúra

Rögzítse a tartót a falhoz, a felületnek száraznak és tisztának kell lennie. Ne szerelje fel a fali konzolt a konyhában vagy a fürdőszobában a nedvesség miatt. Ezután helyezze a keféket a tartóra (7-8. ábra).

## A termék használata

### Betöltés

Megjegyzés: Ha először használja a terméket, kérjük, először töltsen fel az akkumulátort, mivel az lemerül. A készüléket akkor használhatja, ha az akkumulátor teljesen feltöltött.

Ha a porszívó akkumulátora gyenge, töltsen fel, mielőtt teljesen lemerülne. Ha az akkumulátor töltöttségi szintje nagyon alacsony, a porszívó automatikusan kikapcsol, hogy energiát takarítson meg. Ezután újra fel kell töltenie a készüléket. A töltéshez vagy kiveheti az akkumulátort a porszívóból, és az adapteren keresztül töltheti (9-1. ábra), vagy a készüléket a töltőállomásba helyezheti (9-2. ábra), ekkor a töltésjelző pirosan világít.

Tipp: Ha először használja a készüléket, először töltsen fel az akkumulátort, és a második használat előtt teljesen ürítse ki, hogy növelje az akkumulátor kapacitását.

A készülék körülbelül 5 órán át töltődik. Az akkumulátor teljesen feltöltött, ha a töltésjelző zöld színnel világít. Az akkumulátor kapacitásának növelése érdekében ajánlott az akkumulátort további 30-60 percig a konnektorban hagyni. Ezt követően válassza le a készüléket a tápegységről (10. ábra).

### A porszívó főegység használata

Vegye le a porszívót a fogantyúról/töltőállomásról, és nyomja meg a be/ki gombot. Ekkor a zöld lámpa kigyullad, és a standard üzemmód aktiválódik. A magasabb üzemmódra való átváltáshoz nyomja meg a szívóteljesítményt vezérlő gombot (11. ábra).

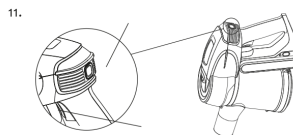
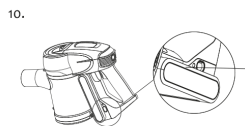
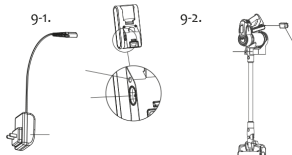
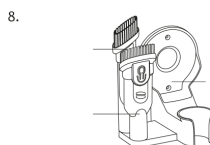
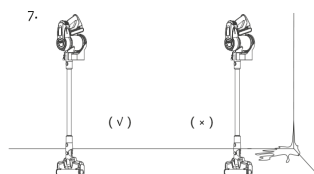

## Az elektromos kefe használata

Az elektromos kefét kemény felületek, rövid bolyhos szőnyegek vagy csempék tisztítására használják (12. ábra).

Tipp: Ha a motoros kefe porszívózás közben egy nagyméretű tárgyhoz, például egy legótömbbe ütközik, a gép azonnal leáll. A kefetekercs-zár funkció a motor védelmét szolgálja.

## Tartozékok használata

2 az 1-ben kárpitos kefe: alkalmas szekrények, ablakpárkányok, kanapék tisztítására.

és az asztali felületek (13. ábra).

2in1 réskefe: alkalmas rések, ajtók, ablakkeretek vagy más szűk helyek tisztítására (14. ábra).

Puha kefe: alkalmas könnyen karcos felületek, például bútorok, kézműves tárgyak stb. tisztítására (15. ábra).

Matrackefe: alkalmas kanapék és matracok tisztítására. A kefe tengelye kirázza, majd összegyűjti a portakákat és az allergéneket a kanapé vagy ágy vastag matracáról (16. ábra).

Nyújtható cső: csatlakoztatható más tartozékokhoz, hogy összegyűjtse a port például a magas szekrények felületéről (17. ábra).

12-1.

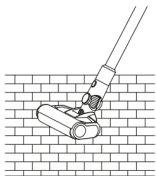

12-2.

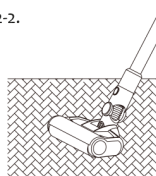

13.

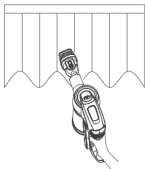

14.

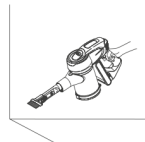

15.



16.



17.

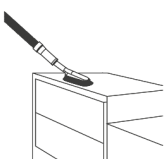

## Az alkatrészek tisztítása és cseréje

Tipppek:

HEPA-szűrő a helyi forgalmazóknál kapható. Javasoljuk, hogy minden használat után tisztítsa meg a portartályt. A portartályt és/vagy a HEPA-szűrőt megtöltés, eltömődés vagy szükség esetén ki kell tisztítani vagy ki kell cserélni. Hosszú használat után a haj beakadhat az elektromos keférgömbbe, ezért azt rendszeresen tisztítani kell.

### A portartály és a szűrőrendszer tisztítása

#### A portartály tisztítása

Nyomja meg a be/ki gombot, és öntse ki a portartályt (18. ábra).

Nyomja meg erősen a portartály kioldó gombot, fogja meg a testet a jobb kezével, forgassa el a tartályt a 19. ábrán látható irányba. Vegye ki a portartályt a testből a tisztításhoz.

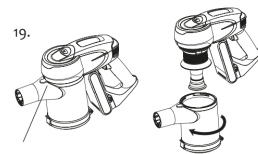
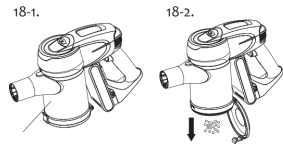

#### A szűrőrendszer tisztítása

Egyik kezével fogja meg a porszívó főegységét, a másikkal vegye ki a HEPA-szűrőt, majd vegye ki a ciklonblokkot és tisztítsa meg az alkatrészeket (20. ábra).

Megjegyzés: A szűrőnek teljesen meg kell száradnia, mielőtt visszaszerelné.

Forgassa el a HEPA-fedelelet a 20. ábrán látható irányba. A könnyű tisztítás érdekében válassza le a szűrőfedelelet a bemenetéről. A tisztítás után szerelje vissza az alkatrészeket (21. kép).

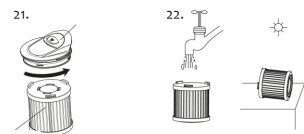
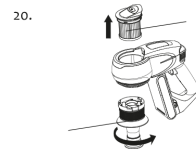

#### Az elektromos kefe tisztítása

Nyomja meg a kioldógombot, és vegye le a fedelet az elektromos kefétekercsről (23-1. ábra).

Vegye ki a hengert az elektrokeféből a 23-2. ábra szerint, és tisztítsa meg.

Az elektromos kefe tisztítása/cseréje után szerelje vissza.

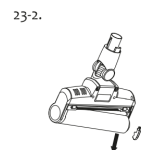
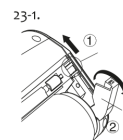



## A termék tárolása

### Az elektromos kefe és a fémcső eltávolítása

Nyomja meg a kefén található kioldógombot, és vegye ki a fémcsövet (24. ábra).

### Az akkumulátor eltávolítása

Nyomja meg a kioldógombot, és vegye ki az akkumulátort. Szorosan csomagolva, száraz helyen tárolja (25. ábra).

### A fémcső eltávolítása

Nyomja meg a kioldógombot, és vegye ki a fémcsövet (26. ábra).

### Akkumulátor tárolás

Ha hosszabb ideig nem használja a készüléket, vegye ki az akkumulátort, és tárolja száraz és hűvös helyen, kerülve a közvetlen napsütést.

24.

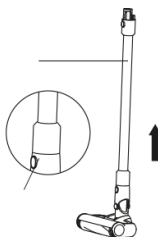

25.

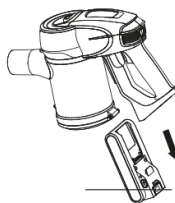

26.

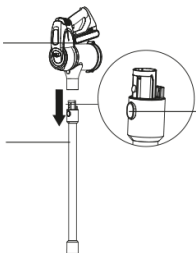

## Hiba eltávolítása

Kérjük, ellenőrizze a következő kérdéseket, mielőtt elküldi a kijelölt javítóirodáknak.

Tünetek	Lehetséges okok	Megoldások
A motor nem működik	Az akkumulátornak nincs energiája	Töltse fel a porszívót
	Fémcső, elektromos padló volt, az akkumulátor nem megfelelően van összeszerelve a fődarabhoz	Ellenőrizze, hogy a tartozékok megfelelően vannak-e összeszerelve az alaptesthez.
Alacsony szívás	A porcsésze megtelt	Üres porcsésze
	A szűrőt eltömítette a por	Tisztítsa meg vagy cserélje ki a HEPA
	A padlófej tömlője vagy kefétekercs eltömődött	A padlófej tisztítása
Rövid üzemidő a töltés után	Az akkumulátor nincs teljesen feltöltve	Follow instruction manual to fully charge the battery
	Akkumulátor régi öregedés	Új akkumulátor cseréje

Megjegyzés: Ha bármilyen más olyan meghibásodás lépett fel, amely szakszerű eszközöket igényel, a veszély elkerülése érdekében a gépet a gyártónak, más karbantartó irodáknak vagy hasonló irodák szakembereinek kell megjavítaniuk vagy kicserélniük.

## Termék specifikáció

### Műszaki paraméterek

Modellszám	JV83
Névleges feszültség	25.2V $\overline{=}$
Névleges teljesítmény	450W
Adapter bemeneti feszültség	100-240V $\sim$ 50/60Hz 0.8A
Adapter kimeneti feszültség	30V $\overline{=}$ 600mA
Elektromos padlófej modellszáma	T-EB110A
Az elektromos padlófej névleges teljesítménye	30W
Az akkumulátor kapacitása	2500mAh
Töltési idő	5h

## Biztonsági megjegyzések

Ezt a porszívót otthoni használatra tervezték. Ne használja kereskedelmi vagy egyéb célokra. Kérjük, használat előtt figyelmesen olvassa el ezt a használati útmutatót, megfelelően mentse és tárolja a későbbi használatra. Ne tegye a porszívót tűz vagy más magas hőmérsékletű létesítmény közelébe.

Ne használja vagy tárolja a gépet szélsőségesen rossz körülmények között, például szélsőséges hőmérsékleten. Javasoljuk, hogy 5 °C és 40 °C közötti hőmérsékleten, beltérben használja. Tárolja a gépet száraz helyen, és kerülje a közvetlen napfényt.

Első használat előtt vagy hosszabb tárolás után tölts fel teljesen az akkumulátort.

A porszívó használata előtt győződjön meg róla, hogy a kefetekercs össze van-e szerezve, ellenkező esetben a motor ventilátorának eltömődéséhez vezethet, ami a motor kiégését okozhatja.

Kérjük, ne használja a porszívót mosószer, olaj, üvegszalak, tű, cigarettahamu, nedves por, víz, gyufa stb. felszedésére.

Kérjük, ne használja a porszívót apró részecskék, például cement, gipszpor, falpor vagy nagyméretű tárgyak, például papírgolyók felszedésére, különben olyan üzemzavarokat okozhat, mint a blokkolás és a motor kiégése.

Kerülje a levegőbeömlő vagy a kefetekercs eltömődését, ez a motor meghibásodását okozhatja.

Ne öntsön vagy fröcsköljön vizet vagy más folyadékot a gépbe, hogy elkerülje a rövidzárlatot, amely kiégeti a gépet.

Ha a kefetekercs nem működik, ellenőrizze, hogy a kefetekercsbe nem keveredett-e haj vagy más hosszú szál, tisztítsa meg időben.

Ha a gépet hosszabb ideig tárolja, gondoskodjon arról, hogy az akkumulátor teljesen feltöltött legyen a tárolás előtt, és legalább háromhavonta tölts fel a gépet.

A gép tisztításához vagy javításához húzza ki a töltőt a konnektorból. Tartsa a töltőt, amikor bedugja vagy kihúzza, és ne húzza meg a töltőszinórt.

A gép tisztításához használjon száraz ruhát. Az olyan folyadékok, mint a benzin, alkohol, lakkhígító repedést vagy színelhalványodást okoznak, ezért nem használhatók.

Ha a gép nem működik a teljes feltöltés után, akkor azt a kijelölt irodánkban kell ellenőrizni és megjavítani, kérjük, ne szerelje szét a gépet saját maga.

Amikor eldobja a gépet, kérjük, nyomja meg a gombot az akkumulátorcsomag kioldásához, vegye ki az akkumulátorcsomagot, győződjön meg róla, hogy a gépet leválasztották az áramról és megfelelően kezelik. Ne dobja tűzbe, vízbe vagy talajba.

Ha az akkumulátor folyadék szivárgása a bőréhez vagy ruhájához ér, mossa le vízzel, ha bármilyen kellemetlenséget tapasztal, kérjük, azonnal menjen kórházba.

Ne használjon nem eredeti akkumulátorcsomagot, elkerülve a gép károsodását és a biztonsági problémákat.

Kerülje, hogy a porszívóval könnyen eltömődő dolgokat vegyen fel, mint például: műanyag zacskók, cukorkapapír, nagy papírdarabok, amelyek befolyásolhatják a funkciót, akár a működés meghibásodását is okozhatják. Kérjük, időben tisztítsa meg a padlófejre kerülő idegen anyagokat, akkor normálisan fog működni. Az eldobott akkumulátorcsomagot biztonságosan újra kell hasznosítani, ne dobja ki véletlenül.

## **Környezetvédelem**

A készüléket és a hozzá tartozó tartozékokat nem szabad más települési hulladékkal együtt elhelyezni. A hulladékot elkülönítve kell gyűjteni és újrahasznosítani a kijelölt pontokon.

### **A CE-irányelveknek megfelelő országok számára**

A 2012/19/EU és a 2006/66/EK európai irányelvek szerint a környezet és az emberi egészség védelme érdekében a hulladék elektronikus berendezéseket és a sérült vagy használt elemeket/akkumulátorokat külön kell gyűjteni és újrahasznosítani.

### **Akkumulátorok**

Az akkumulátort az erre felhatalmazott személyeknek kell újrahasznosítás céljából összegyűjteniük. A készülékház saját kezű felnyitása sérülést okozhat. Ne dobja a készülék akkumulátorát a kommunális hulladékgyűjtő edénybe, tartsa távol vízforrástól vagy tűztől. Az újratölthető elemeket lehetőség szerint környezetbarát módon kell lemeríteni, szétválogatni és újrahasznosítani. A fentiek előzetes értesítés nélküli módosítására is figyelemmel.

## Környezetvédelem



Az uniós irányelvel összhangban címkézett elektronikai hulladékot nem szabad más települési hulladékkal együtt ártalmatlanítani. Ezeket külön kell gyűjteni és újrahasznosítani az erre kijelölt helyeken. Ha gondoskodik a megfelelő ártalmatlanításról, elkerülheti a környezetre és az emberi egészségre gyakorolt lehetséges negatív következményeket. A használt berendezések gyűjtési rendszere megfelel a hulladékártalmatlanításra vonatkozó helyi környezetvédelmi előírásoknak. Részletesebb információkért forduljon a városi hivatalhoz, a hulladékezelőhöz vagy ahhoz az üzlethez, ahol a terméket vásárolta.



A termék megfelel az Európai Unió (EU) ún. új megközelítésű irányelveinek a használati biztonság, az egészség- és a környezetvédelem kérdéseire vonatkozó követelményeinek, amelyek meghatározzák az azonosítandó és kiküszöbölendő veszélyeket.

Ez a dokumentum a gyártó által készített eredeti felhasználói kézikönyv fordítása.

A készülék újratölthető akkumulátorral van felszerelve, amely fizikai és kémiai szerkezete miatt az idő múlásával és a használat során öregszik. A gyártó a készülék maximális működési idejét olyan laboratóriumi körülmények között adja meg, ahol a működési feltételek optimálisak a készülék számára, és ahol a készülék akkumulátora új és teljesen feltöltött. A tényleges üzemidő eltérhet az ajánlatban megadott időtől, és ez nem a készülék hibája, a termék hibája.

A terméket a felhasználónak vagy egy erre szakosodott szervizközpontnak kell rendszeresen karbantartania (tisztítania) a felhasználó költségére. Amennyiben a szükséges ciklikus karbantartásra vagy szervizelésre vonatkozó információk nem szerepelnek a használati utasításban, a termék fizikai állapotának a fizikailag új termékétől való eltérést rendszeresen, legalább hetente meg kell értékelni. Ha bármilyen eltérést észlelnek vagy találnak, azonnal el kell végezni a karbantartási (tisztítási) vagy szervizelési intézkedéseket. A megfelelő karbantartás (tisztítás) elvégzésének és a megállapított eltérés állapotára való reagálás elmulasztása a termék maradandó károsodását eredményezheti. A garanciavállaló nem felel a gondatlanságból eredő károkért.

### LI-ION akkumulátor

A készülék LI ION lítium-ion akkumulátorral van felszerelve, amely fizikai és kémiai szerkezete miatt az idő és a használat során öregszik. A gyártó a készülék maximális működési idejét laboratóriumi körülmények között adja meg, amikor a működési feltételek optimálisak a készülék számára, és maga az akkumulátor új és teljesen feltöltött. A valóságban az üzemidő eltérhet az ajánlatban megadottaktól, és ez nem a készülék hibája, hanem a termék jellemzője. Az akkumulátor maximális élettartamának megőrzése érdekében nem ajánlott az akkumulátort 3,18 V-nál vagy a teljes kapacitás 15%-ánál kisebb feszültségre lemeríteni. Az ennél alacsonyabb értékek, például 2,5 V egy cellánál, tartósan károsítják azt, és a garancia nem terjed ki rá. Ha egy hónapnál hosszabb ideig nem használja az akkumulátort vagy az egész készüléket, töltsse fel az akkumulátort 50%-ra, és kéthavonta rendszeresen ellenőrizze a töltöttségi szintet. Az akkumulátort és a készüléket száraz, naptól és negatív hőmérséklettől védett helyen tárolja.

### LIPO akkumulátor

A készülék LI PO (lítium-polimer) akkumulátorral van felszerelve, amely fizikai és kémiai felépítéséből adódóan az idő múlásával és a használat során öregszik. A gyártó a készülék maximális működési idejét laboratóriumi körülmények között adja meg, amikor a működési feltételek optimálisak a készülék számára, és maga az akkumulátor új és teljesen feltöltött. A valóságban az üzemidő eltérhet az ajánlatban megadottaktól, és ez nem a készülék hibája, hanem a termék jellemzője. Az akkumulátor maximális élettartamának fenntartása érdekében nem ajánlott az akkumulátort 3,5 voltnál vagy a teljes kapacitás 5%-ánál kisebb feszültségre lemeríteni. Az ennél alacsonyabb értékek, például 3,2 V egy cellánál, tartósan károsítják azt, és a garancia nem terjed ki rá. Ha egy hónapnál hosszabb ideig nem használja az akkumulátort vagy az egész készüléket, töltsse fel az akkumulátort 50%-ra, és kéthavonta rendszeresen ellenőrizze a töltöttségi szintet. Az akkumulátort és a készüléket száraz, naptól és negatív hőmérséklettől védett helyen tárolja.