

VIOMI

VIOMI Cyber Pro

Viomi Cyber Pro akkumulátoros porszívó

Használati utasítás

Használat előtt figyelmesen olvassa el ezt a használati utasítást, és tartsa megfelelő helyen.

Ez a termék csak 2000 méter alatti magasságban használható.

Óvintézkedések

Kérjük, használat előtt olvassa el a használati útmutatót.

Figyelmeztetés: A sérülések és a szükségtelen anyagi károk elkerülése érdekében használat előtt olvassa el és tartsa be figyelmesen az alábbi "Óvintézkedéseket". Az óvintézkedések "Figyelmeztetés" és "Vigyázat" csoportba vannak sorolva. Kérjük, tartsa be őket.



Figyelmeztetés: Óvintézkedések, amelyek meghibásodás esetén halált vagy súlyos sérülést okozhatnak.



Vigyázat: Óvintézkedések, amelyek kisebb sérülést vagy a termék károsodását okozhatják a hibás működés során.

A töltőről

1. Ez a töltő csak a feltüntetett porszívóhoz használható.
2. Ne permetezze vagy áztassa be a testet és a töltőt vízzel.
3. A tűz vagy áramütés elkerülése érdekében ne szerelje szét a hálózati töltőt engedély nélkül.
4. Ha a burkolat sérült, ne használja a töltőt az áramütés veszélyének elkerülése érdekében.
5. A töltő csak beltéri használatra készült. Ne tegye ki esőnek.
6. Tisztítás vagy karbantartás előtt húzza ki a töltőt a konnektorból.
7. Tisztítás és karbantartás előtt húzza ki a töltőt a konnektorból, hogy elkerülje az áramütést és a sérülést.
8. Ha a vezeték megsérül, azt a veszély elkerülése érdekében szakképzett karbantartónak kell kicserélnie.
9. Ne próbálja meg nem újratölthető akkumulátort tölteni ezzel a töltővel.

Töltés

1. Töltés előtt ellenőrizze a következő elemeket: 1) Ellenőrizze, hogy a töltő specifikációja kompatibilis-e a szükséges tápfeszültséggel. 2) Kérjük, használjon névleges feszültségű váltakozó áramú tápegységet. A tűz és az áramütés elkerülése érdekében ne használjon generátort vagy egyenáramú tápegységet; 3) Kérjük, ne használjon a terméken kívül más töltőt a készülék töltéséhez. Kérjük, használjon külön töltőt a töltéshez, hogy elkerülje az akkumulátor hibáját vagy a szélsőséges hőhatást.
2. Az áramütés elkerülése érdekében ne érintse meg nedves kézzel a töltőt vagy a termék bármely feszültség alatt álló részét.

3. Ügyeljen arra, hogy a töltőt teljesen csatlakoztassa, hogy elkerülje az áramütést vagy a rövidzárlatot.

4. Töltés vagy használat közben, ha a test deformálódik vagy rendellenesen forró, vagy működés közben égő szagot vagy rendellenes zajt produkál, kérjük, azonnal kapcsolja ki az áramellátást, húzza ki a töltőt, és a biztonság érdekében helyezze a készüléket éghető anyagok nélküli nyitott helyre.

5. A töltő leválasztásakor ne felejtse el megfogni a töltő szigetelt részét, és ne húzza a tápkábelt.

Használat

1. Ezt a készüléket 8 éves vagy annál idősebb gyermekek és korlátozott fizikai, érzékszervi vagy szellemi képességekkel rendelkező, illetve tapasztalat és ismeretek hiányában lévő személyek használhatják, ha felügyeletet vagy oktatást kaptak a készülék biztonságos használatára vonatkozóan, és megértették az ezzel járó veszélyeket.

2. Gyermekek nem játszhatnak a készülékkel.

3. A készülék tisztítását és karbantartását gyermekek felügyelet nélkül nem végezhetik.

4. A készülék csak a mellékelt készülékkel használható.

5. A készülék újratölthető akkumulátort tartalmaz, amely nem cserélhető.

6. FIGYELMEZTETÉS: Az akkumulátor töltéséhez csak a készülékhez mellékelt levehető hálózati adaptert használja.

7. Ne nedvesítse be a gép testét, különben tűz és rövidzárlat miatti áramütés következhet be.

8. Ne használja ezt a terméket gyúlékony és robbanásveszélyes tárgyak közelében vagy felületén, mert ez tüzet és robbanást okozhat.

9. Ez a berendezés nem alkalmas gyermekek vagy jó fizikai és szellemi állapotban lévő személyek, illetve tapasztalattal és ismeretekkel nem rendelkező személyek számára.

10. Ne használja ezt a porszívót mosószer, paraffin, benzin, alkohol, festék, parfüm stb. felszívására, mert ez rövidzárlatot, tüzet vagy robbanást okozhat a berendezésben.

11. Ne használja ezt a porszívót lézernyomtatóban használt toner felszívására, különben tüzet vagy robbanást okozhat.

12. Ne használja ezt a porszívót égő vagy lángoló tárgyak, például korom, égő cigarettacsikk vagy gyufa felszívására.

13. Ne helyezze a légáramlási csatornát és a porszívó mozgó részét hosszú haj, laza ruházat, ujjak vagy más testrészek közelébe.

14. A tűz, sérülés és meghibásodás elkerülése érdekében a készüléket engedély nélkül ne szedje szét, ne javítsa vagy építse át, kivéve a fogyóeszközök cseréjét a jelen kézikönyvnek megfelelően.

15. Bármilyen rendellenes meghibásodás esetén a tűz és az áramütés elkerülése érdekében azonnal kapcsolja ki az áramellátást és hagyja abba a használatot.

16. Elektromos szivárgás vagy túlzott motorhőmérséklet és rendellenes hangok, például túlmelegedés, rendellenes hang, sajátos szag, gyenge szívás stb. esetén a használat során azonnal állítsa le a működést, és forduljon a szakképzett karbantartó személyzethez.

Napi karbantartás

1. Ha a gépet hosszabb ideig nem használja, azonnal kapcsolja le az áramot, és húzza ki a töltőt.
2. Az akkumulátor zárt eszköz, amely normál körülmények között nem jelent potenciális biztonsági kockázatot. Ha extrém körülmények között folyadék ürül ki az akkumulátorból, az irritációhoz vagy égési sérülésekhez vezethet. Véletlen érintkezés esetén a következő óvintézkedéseket kell betartani: 1) Bőrrel való érintkezés esetén - mossuk le szappannal és vízzel; 2) Szemmel való érintkezés esetén - azonnal öblítsük le vízzel legalább 15 percig és forduljunk orvoshoz.
3. Kérjük, rendszeresen ellenőrizze a szívófej átjárhatóságát. Ha bármilyen dugulás van, kérjük, időben távolítsa el a dugulást, hogy elkerülje a dugulás okozta szíváscsökkenést és a gép teljesítményének befolyásolását.
4. A gép használata után kérjük, időben tisztítsa meg a szennyezett víztartályt, és tartsa a szellőzőcsatornát szabadon, így elkerülhető a szívóerő csökkenése és a motor felmelegedése, valamint a porszívó élettartamára gyakorolt bármilyen hatás.
5. Kérjük, hogy a rossz szigetelés és egyéb okok miatti tűz elkerülése érdekében rendszeresen tisztítsa meg a töltőn lévő port egy száraz ruhával.
6. Legyen óvatos, mivel az ingyenes tisztítókefe beépített kefekötője pengéket tartalmaz.
7. Ha a készüléket hosszabb ideig nem használja, kérjük, gondoskodjon arról, hogy legalább havonta egyszer töltsen fel, hogy elkerülje az akkumulátor súlyos károsodását az áramhiány miatt.
8. Kérjük, vegye ki az akkumulátort, mielőtt kidobja a porszívót.
9. Kérjük, ne feledje, hogy az akkumulátor eltávolítása előtt kapcsolja ki a porszívó áramellátását.
10. A porszívó tisztítása előtt kapcsolja ki a készüléket.

Tárolás

1. Kérjük, tartsa a porszívót távol minden elektromágneses eszköztől.
 2. Kérjük, tartsa a töltőt hőforrástól távol.
 3. Kérjük, használat után a porszívót száraz és hűvös helyre tegye.
- E termék esetében, ha a készülék meghibásodik, kérjük, forduljon az értékesítés utáni munkatársakhoz. A veszély elkerülése érdekében ne javítsa meg engedély nélkül. Szállítás és szállítás során győződjön meg róla, hogy kiürítette a folyadékot a tiszta víztartályban és a piszkos víztartályban, és törölje le a tiszta víztartályt, hogy megelőzze a termék károsodását.

A termék alkalmazási területe

1. Ez a termék beltéri kemény padlókon alkalmazható, beleértve a viaszos padlót, kőpadlót, gumipadlót, márványpadlót, gránitpadlót, terrazzópadlót, tömörfa padlót, kompozit padlót, bambuszpadlót, porcelánfelületet és egyéb sík felületeket. Ha a készüléket egyenetlen felületen használja, előfordulhat, hogy nem a legjobb teljesítményt éri el.
2. Ne használja ezt a terméket működő kandalló vagy fűtőberendezés közelében, hogy elkerülje a gép bevonatának deformálódását.
3. Ne vákuumozzon magas hőmérsékletű anyagokat (el nem égett cigarettacsikk, gyufa vagy forró hamu stb.), ultrafinom anyagokat (pl. mész, cement, fűrészpor, kőpor és hamu, szénpor), veszélyes anyagokat (pl. oldószerek, vízkőoldók stb.), vegyi anyagokat (pl. savak, mosószerek stb.) és egyéb bizonytalan fizikai tulajdonságú anyagokat.
4. Ne használja ezt a porszívót éles tárgyak, például üvegszilánkok, kis játékok, tűk, gemkapcsok, kövek, vakolat, nagyméretű papírdarabok felszívására, mivel ezek eltömődhetnek és károsíthatják a készüléket.
5. Az erős zsírossággal, erős viszkozitással vagy erős festő képességgel rendelkező foltok, mint például cipőkrém, festék, pigment stb. nem tartoznak a termék alkalmazási körébe.

A gépről

1. Ne szedje szét engedély nélkül a lezárt gépet, mivel nincsenek benne olyan alkatrészek, amelyeket az ügyfél megjavíthat, és ne próbálja megváltoztatni a gép teljesítményét, különben veszélyt okozhat.
2. Olyan feszültség használata, amely nem felel meg a termék specifikációjának, a motor károsodását és - ami még valószínűbb - a felhasználó károsodását okozhatja.
3. A lépcső tisztításakor a leesés elkerülése érdekében fokozott óvatossággal kell eljárni.
4. Ne rázza fel-le a készüléket, és ne ütögesse hevesen, hogy megakadályozza a motorba áramló piszkos víz bejutását.
5. Kérjük, ne emelje fel és le a gépet, illetve ne mozgassa fel és le, illetve ne helyezze oldalra vagy vízszintesen, hogy megakadályozza a szennyezett víz bejutását a motorba.
6. Ha a tiszta víztartály és a szennyezett víztartály nincs megfelelően felszerelve, ne használja őket.
7. Ne helyezzen apró tárgyakat a légkivezetés közelébe, és ne zárja el a légkivezetést. A gép túlmelegedésének elkerülése érdekében távolítsa el a levegő zavartalan áramlását akadályozó apró tárgyakat a levegő kivezető nyílásnál.

Termékleírás

Termék teste

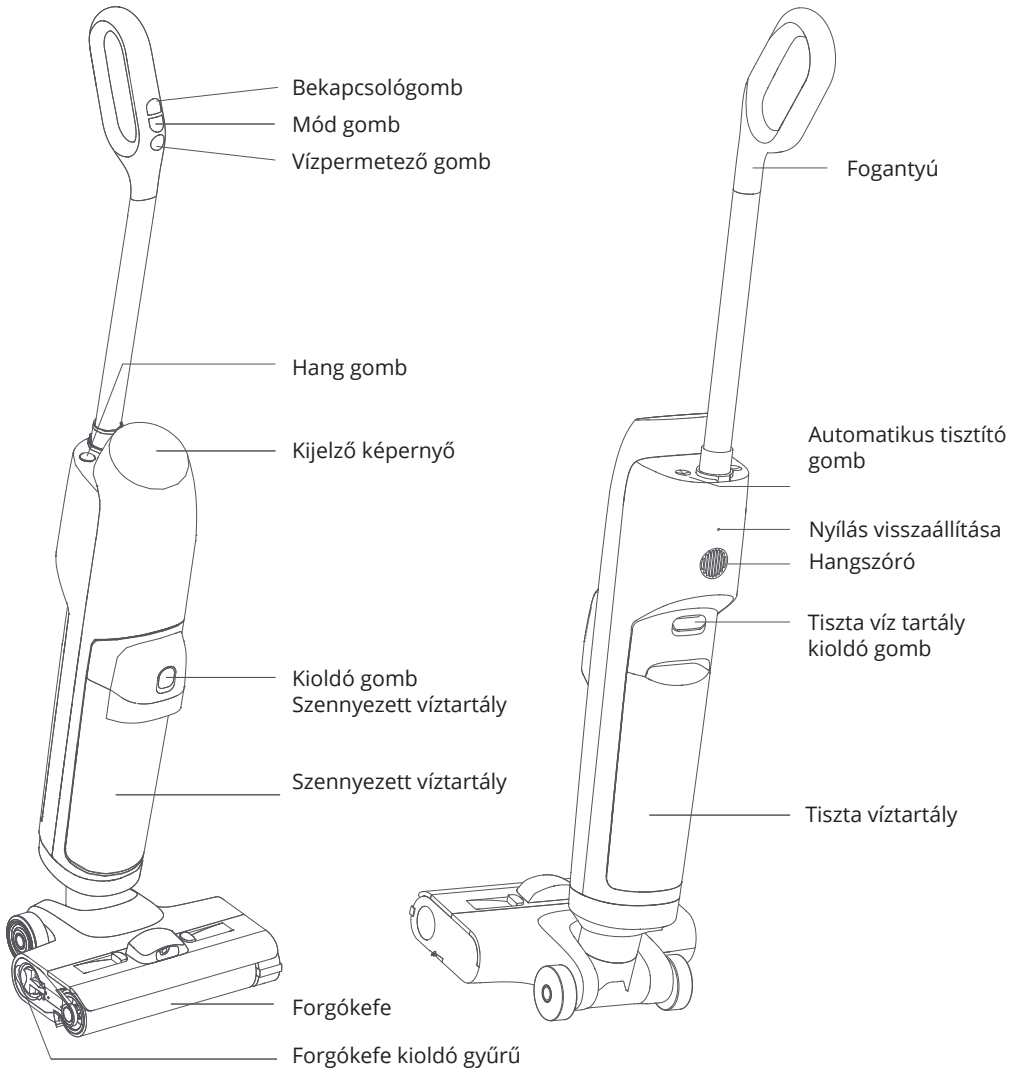

Töltőbázis

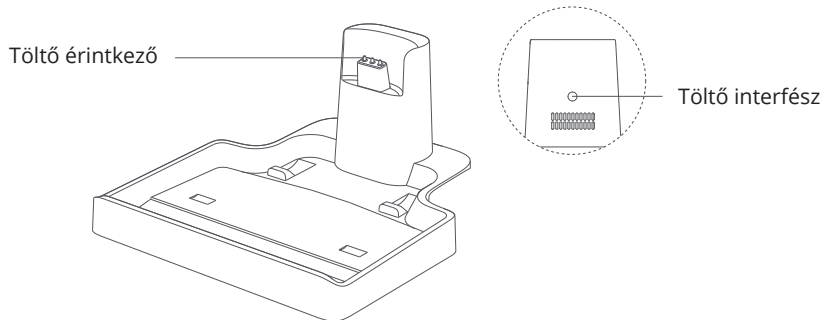

Tartozékok

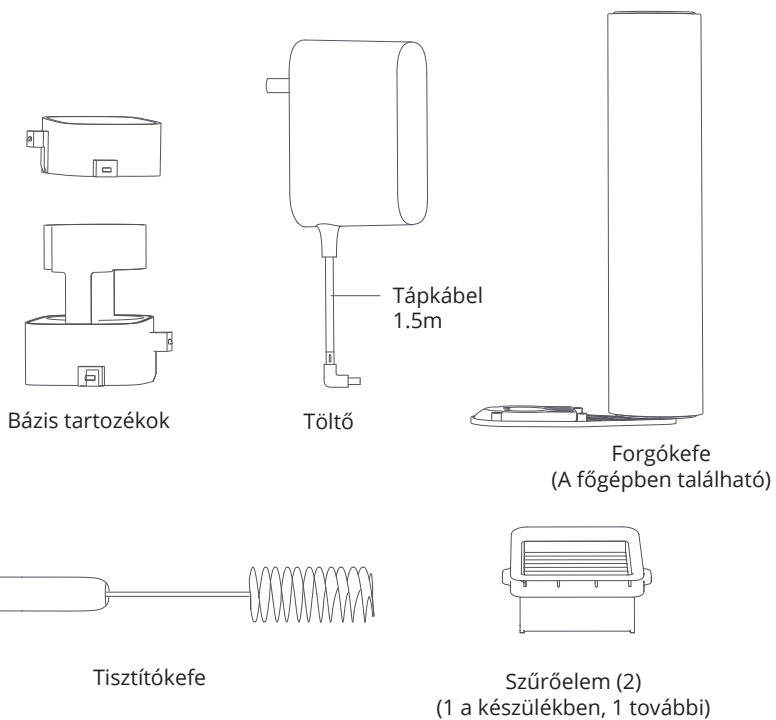

Termék telepítése

A főgép összeszerelése és szétszerelése

Telepítés: Helyezze be a fogantyú végét a függőleges irányban a porszívó főgép interfészébe. Ha kattánót hall, és meggyőződik arról, hogy a fogantyú játék nélkül feszül, a beszerelés sikeres.

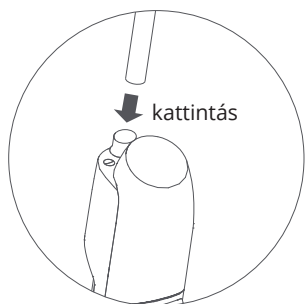

Szétszerelés: Egy kemény, lapos fejű tárggyal feszítse ki a test hátsó részén lévő lyukat, nyomja meg a forgácsolóhéjat, és egyszerre húzza felfelé a gép fogantyúját.

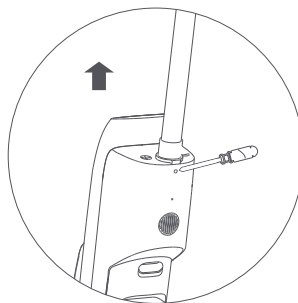

A töltőalap felszerelése

1. Nyomja a két tartozékot a töltőalap tartója mentén a bázisba, amíg kattánót hall, ami a sikeres telepítést jelzi.

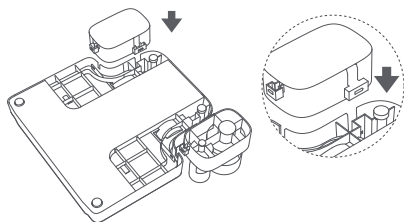

2. Csatlakoztassa a töltőalap hátsó töltőportját a hálózati töltőhöz, majd csatlakoztassa a tápegységet.

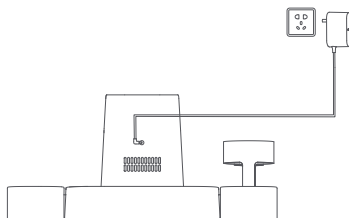

Figyelmeztetés:

1. A sérülések elkerülése érdekében ne engedje, hogy gyermekek vagy háziállatok közeledjenek a porszívóhoz, illetve ne ütközzenek vele.
2. Kérjük, ne telepítse erőszakosan, hogy elkerülje a felesleges baleseti károkat.
3. Mielőtt bármilyen tartozékot felszerelne, illetve eltávolítaná a tiszta víztartályt és a szennyezett víztartályt, a veszély elkerülése érdekében kapcsolja ki a készülék áramellátását.
4. Amikor a szennyezett víztartály és a tiszta víztartály tele van vízzel, kérjük, ügyeljen arra, hogy a szétszerelés során a csúszó kezek miatt ne sérüljön meg a leesés miatt.

A termék használata

Bekapcsológomb és üzemmódkapcsoló

A porszívó elindításához kattintson a bekapcsológombra, és az intelligens üzemmód alapértelmezés szerint be van kapcsolva az indításkor.

Folyamatos állapotban kattintson a szívás gombra az intelligens üzemmód, a vízszívás üzemmód és a sterilizálás üzemmód közötti váltáshoz.



Intelligens
üzemmód



Vízfelvételi üzemmód



Sterilizálási mód

Figyelmeztetés:

1. Ne használja a porszívót habzó folyadékok felszívására.
2. A vízszivárgás elkerülése érdekében ne döntse meg a gépet 140 foknál nagyobb mértékben.
3. A piszkos víz kifolyásának megakadályozása érdekében ne helyezze a gépet vízszintesen, és ne rázza hevesen, hogy elkerülje a folyadék visszaáramlását, amely károsíthatja a belső alkatrészeket.

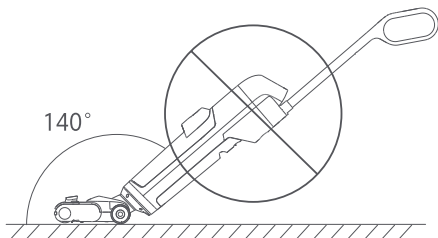
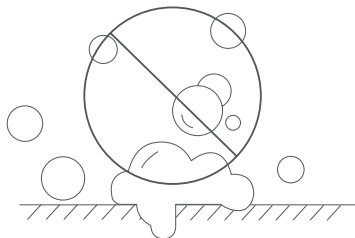

Légszárító funkció

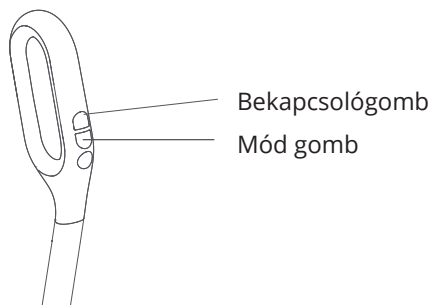

1. Amikor az automatikus tisztítás befejeződött, a légszárítási folyamat automatikusan elindul, és a légszárításhoz 3 órára van szükség.
2. Nyomja meg a bekapcsológombot vagy az üzemmód gombot a légszárítási folyamat kézi leállításához.

A töltőállomás használata

Helyezze a töltőalapot vízszintes felületre, a porszívót állítsa függőlegesen a töltőalapra, majd a töltés megkezdéséhez kapcsolja be a készüléket. Töltés közben a ventilátor automatikusan bekapcsol a forgófeje szárításához.

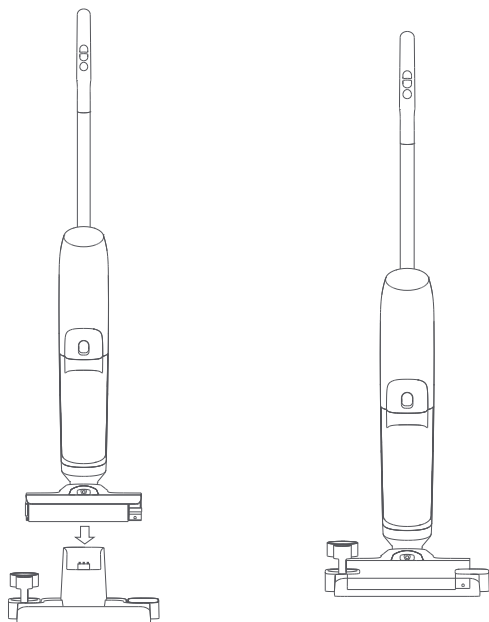

Figyelmeztetés

1. Ha a készüléket hosszabb ideig nem használja, kérjük, gondoskodjon arról, hogy legalább havonta egyszer feltöltse, hogy elkerülje az akkumulátor áramhiány miatti súlyos károsodását.
2. Ha a porszívó a normál töltési idő után még mindig töltődik, kérjük, azonnal állítsa le a töltést, különben az akkumulátor túlmelegedhet, deformáció vagy extrém hőhatás léphet fel.
3. Ha a porszívót el kell dobni, akkor a leválasztás után távolítsa el az akkumulátort.
4. A használt akkumulátort biztonságosan és megfelelően ártalmatlanítsa, ne dobja tűzbe vagy vízbe.
5. Ha a használt akkumulátor szivárog és a bőréhez vagy a ruházatához ér, kérjük, mossa le a területet tiszta vízzel, hogy elkerülje a bőrpanaszokat. Ha a panaszok továbbra is fennállnak, kérjük, azonnal forduljon orvoshoz.

Bevezetés a kijelző képernyő funkciójához

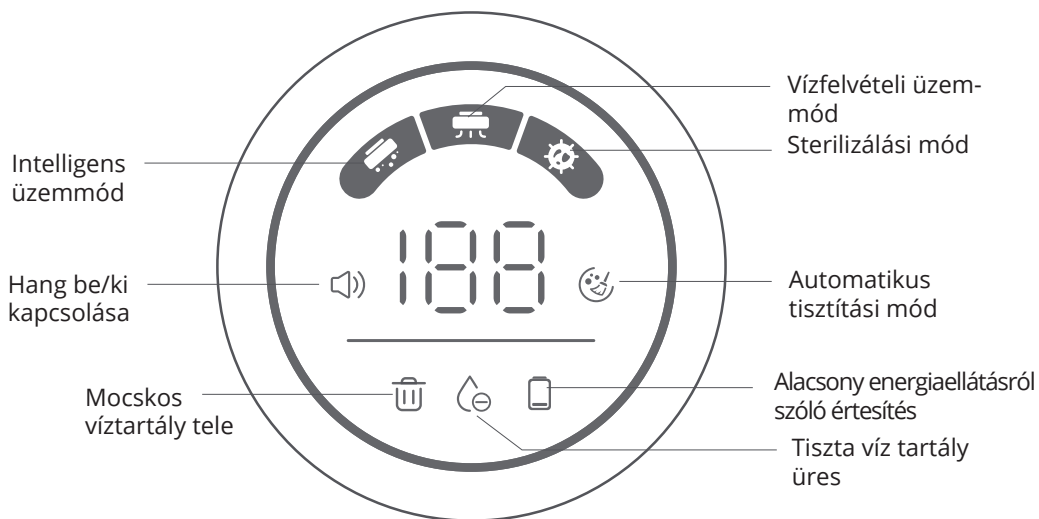

Az automatikus tisztítási funkció használata

Megjegyzés: Az automatikus tisztítási funkciót akkor kell végrehajtani, ha a készülék feltöltött állapotban van, és a teljesítmény nagyobb, mint 25%. Az automatikus tisztítás befejezése után a belső szennyeződéseket kézzel kell megtisztítani.

A tisztítás után tegye vissza a főgépet egy időre az állványra, hogy a tisztítóvíztartályban elegendő vízmennyiség legyen. Az automatikus tisztítás elindításához nyomja meg röviden a főegység jobb oldalán lévő automatikus tisztítás gombot, hogy a képernyőn felgyulladjon az automatikus tisztítás üzenet. Az automatikus tisztítás befejezése után a főegység töltési állapotba kerül.

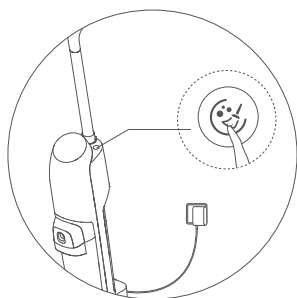

Felhasználói adatok visszaállítása

Reset: Nyomja meg és tartsa lenyomva a reset gombot a szerszámmal együtt 1 másodpercig, hogy a porszívót visszaállítsa a gyári beállításokra.

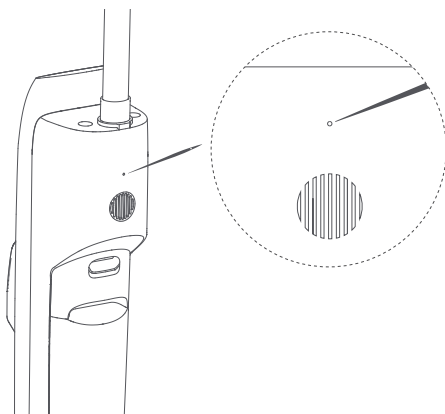

A tiszta víztartály eltávolítása és használata

1. Nyomja le a tiszta víztartály kioldógombját, és húzza meg a bilincset a tiszta víztartály eltávolításához.

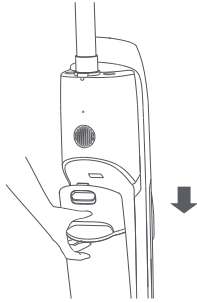

2. Húzza lefelé, hogy eltávolítsa a dugót a tiszta víz tartály vízbevezető nyílásán.

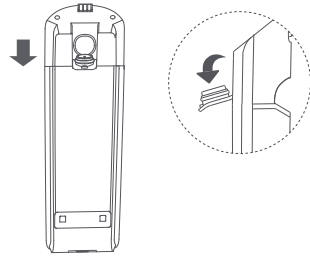

3. Igazítsa a tiszta vizet tartalmazó tartály vízbevezető nyílását a vízforráshoz, és öntsön vizet a jelzett szintig.

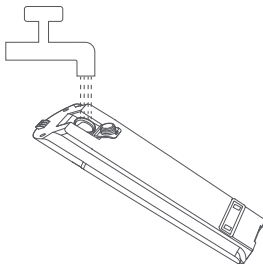

4. Miután lezárta a vízbevezető tömítőfedelelet, igazítsa a tiszta víztartályt lefelé a géphez, majd nyomja meg és tartsa lenyomva a tiszta víztartály bilincset, hogy benyomja befelé, amíg egy kattantást nem hall, hogy befejezze a telepítést.

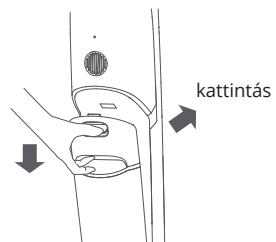

A szennyvíztartály eltávolítása és használata

1. Nyomja lefelé a szennyezett víztartály bilincset, és húzza ki a szennyezett víztartály eltávolításához.

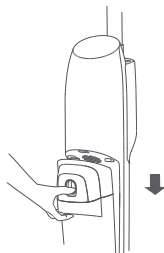

2. A szennyezett víztartály eltávolítása után húzza fel a szennyezett víztartály felső fedelét.

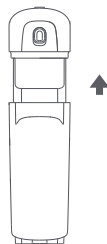

3. Öntse le a piszkos vizet.

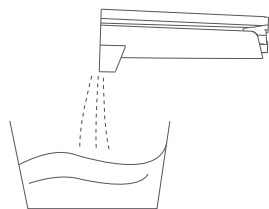

4. Miután a szennyezett víztartály felső fedelét visszahelyezte eredeti helyzetébe, igazítsa lefelé a géphez, majd nyomja meg és tartsa lenyomva a szennyezett víztartály bilincset, hogy benyomja befelé, amíg egy kattantást nem hall, hogy a telepítés befejeződjön.

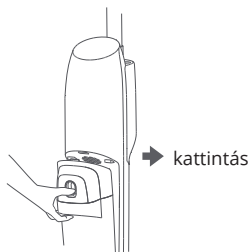

A termék tisztítása

Kérjük, tisztítás előtt kapcsolja ki a porszívót. Ha alkatrészeket kell cserélni, kérjük, a termék károsodásának elkerülése érdekében a megadott alkatrészeket használja.

A szennyezett víztartály eltávolítása és tisztítása, valamint a szennyeződéserzékelő tisztítása

1. Nyomja lefelé a szennyezett víztartály bilincset, és húzza meg a szennyezett víztartály eltávolításához.

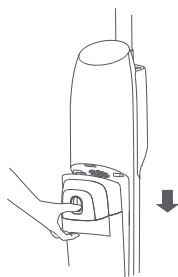

2. Óvatosan törölje le a géptest mindkét oldalán lévő szennyeződéserzékelőket egy ronggyal vagy nedves papírtörölővel.

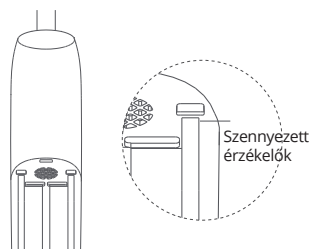

3. A szennyezett víztartály eltávolítása után távolítsa el a szennyezett víztartály felső fedelét, és öntse ki a szennyezett vizet, majd vegye ki a szűrőelemet.

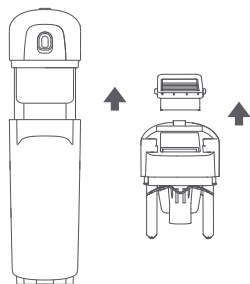

4. Tisztítsa meg a szűrőbetétet és a szennyezett víztartály felső fedelét, majd szerelje vissza a porszívóba.

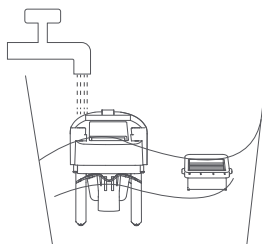

5. Használja a tisztítókefét a cső tisztításához:

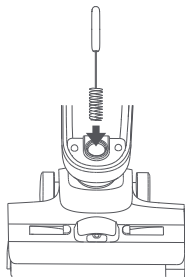

6. Tisztítsa meg a szűrőelem mindkét oldalán lévő szennyeződésérzékelőket egy ruhával vagy nedves papírtörkövel, majd illessze vissza őket a helyükre.

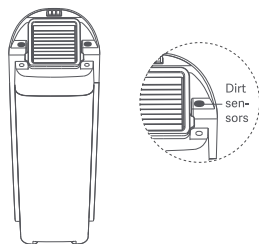

Vigyázat!

1. A szennyezett víztartály eltávolításakor ügyelni kell a tárolására, hogy a kiszerelés során ne fröccsenjen ki a szennyezett víz.
2. A szűrőelemet biztonságos légszárítás után kell használni a szagok és a szűrési teljesítmény csökkenésének elkerülése érdekében.
3. Miután visszahelyezte a szennyezett víztartály felső fedelét az eredeti helyére, győződjön meg arról, hogy a szűrőbetét be van-e szerelve.
4. Kérjük, rendszeresen tisztítsa meg a készülékben lévő szennyeződésérzékelőt és szálzoszlopot, hogy elkerülje a készülék teljesítményének befolyásolását.

A forgókefe burkolatának eltávolítása és tisztítása

1. Egyszerre két ujjal fogja meg a forgókefe fedelének csatját, óvatosan nyomja meg, majd húzza felfelé a fedél kinyitásához.

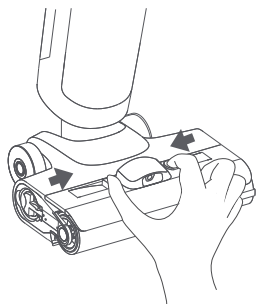

2. Miután tiszta vízzel kimosta a burkolatot, törölje át nedves ruhával, majd illessze vissza az eredeti helyére.

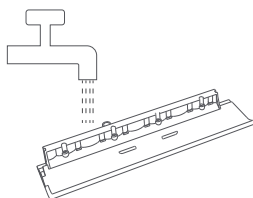

Vigyázat!

1. Miután tiszta vízzel kimosta a kefe burkolatát, törölje le a vizet, mielőtt visszahelyezi az eredeti helyére, hogy elkerülje a kefe védelem nélküli üzemeltetését.
2. Annak érdekében, hogy a gép teljesítményét ne befolyásolja, ajánlott az alkatrészek rendszeres karbantartása.

A forgókefe eltávolítása és tisztítása

1. Húzza kifelé a kefe kioldógyűrűt, hogy közvetlenül kihúzza a kefét.

2. Tisztítsa meg a forgókefét tiszta vízzel, és illessze vissza az eredeti helyére.

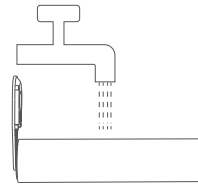
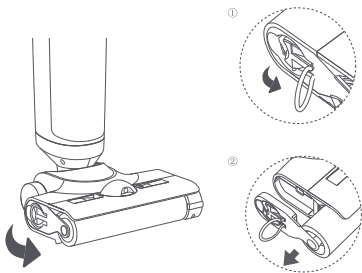

Alapvető paraméterek

Termékmodell: VXXD05

Névleges üzemi feszültség: 21,6V

Lítium akkumulátor kapacitása: 4000mAh/864Wh

Névleges töltési feszültség: 27,5V

A termék nettó súlya: kb. 4,7 kg

Működési idő (intelligens/vízszívó/sterilizáló üzemmód): kb. 40 perc/30 perc/40 perc

Névleges teljesítmény: 250W

Termék mérete: 1197*272*256mm

Töltési idő: Körülbelül 4 óra

Tiszta/mosottvíz-tartály kapacitása: 740ml

Zaj: ≤78dB (A)

Problémamegoldás

Probléma	Ok	Megoldás
A padlókefe nem működik.	A kefére túl sok sörteszál és egyéb törmelék van felcsévéelve.	Tisztítsa meg a törmeléket a kefe körül.
	Az ecsetet nem megfelelő felületen használják.	Cserélje ki a kefét.
A motor nem forog.	Alacsony töltés	Töltse fel a porszívót.
	A szennyezett víztartály megtelt.	Tisztítsa meg a szennyezett víztartályt.
	A működési idő túl hosszú, a hőmérséklet pedig túl magas.	Indítsa újra, miután lehűlt.
A porszívó gyenge szívóereje	Alacsony töltés	Teljesen feltöltve használható.
	Eltömődött szívófúvóka	Tisztítsa meg a fúvókát az idegen anyagoktól.
	A kefét haj és egyéb tárgyak burkolják.	Tiszta kefe.
	A kefe és a szennyezett víztartály helytelen beszerelése	Újra összeszerelni.
	A szennyvíztartály elérte a megadott kapacitást.	Tisztítsa meg a szennyezett víztartályt.
A termék nem tölthető fel.	A főegység és a töltő interfésze nincs jól összekötve.	Az ellenőrzés után csatlakoztassa újra.
A keféből nem jön ki víz.	A tiszta víztartályban vízhiány van.	Töltse fel a vizet a tiszta víztartályba.
	A tiszta víztartály nincs megfelelően felszerelve.	Szerelje vissza a tiszta víztartályt.
Az automatikus tisztítás nem működik.	A kefe elakadhat a nagyméretű alkatrészek miatt.	Nyissa ki a kefe fedelét ellenőrzés céljából.
	A készülék nincs feltöltve.	Ügyeljen arra, hogy az automatikus tisztítási funkció újrainduljon, amikor a főgép töltési állapotban van.
	A készülék teljesítménye 20%-nál kisebb, és az automatikus tisztítás nem indítható el.	Indítsa újra az automatikus tisztítási funkciót töltési állapotban.
	A szennyezett víztartály nincs a helyén/tank megtelt.	Szerelje vissza vagy tisztítsa meg a szennyezett víztartályt.
	A tiszta víz tartály nincs a helyén/tank megtelt.	Szerelje vissza vagy töltse fel vízzel a tiszta víztartályt.

Környezetvédelem



Az európai uniós irányelvvel összhangban címkézett elektronikai hulladékot nem szabad más települési hulladékkal együtt elhelyezni. A hulladékot elkülönítve kell gyűjteni és a kijelölt pontokon újrahasznosítani. A megfelelő ártalmatlanítással megelőzheti a környezetre és az emberi egészségre gyakorolt esetleges negatív következményeket. A használt berendezések gyűjtési rendszere megfelel a hulladékártalmatlanításra vonatkozó helyi környezetvédelmi előírásoknak. Erről a témáról részletes tájékoztatást az önkormányzatnál, a hulladékkezelő telepen vagy a termék vásárlása szerinti üzletben kaphat. A termék megfelel az Európai Unió (EU) úgynevezett új megközelítésű, biztonsági, egészségügyi és környezetvédelmi kérdésekre vonatkozó irányelveinek, amelyek meghatározzák a felderítendő és megszüntetendő veszélyeket.



Ez a dokumentum a gyártó által készített eredeti használati utasítás fordítása.

A terméket a felhasználónak rendszeresen karbantartania (tisztítania) kell, vagy a felhasználó költségén és saját költségén szakszervizben. Amennyiben a használati utasításban nincs a szükséges ciklikus karbantartási vagy szervizelési műveletekre vonatkozó információ, a termék fizikai állapotának a fizikailag új terméktől való eltérését rendszeresen, legalább hetente egyszer értékelni kell. Ha bármilyen eltérést észlelnek vagy találnak, sürgősen meg kell tenni a karbantartási (tisztítási) vagy szervizintézkedéseket. A megfelelő karbantartás (tisztítás) és az eltérő állapot észlelésekor történő reagálás elmulasztása a termék maradandó károsodását eredményezheti. A garanciavállaló nem felel a gondatlanságból eredő károkért.

LI-ION akkumulátorok esetében

A készülék LI ION (lítium-ion) újratölthető akkumulátorral van felszerelve, amely a finális és kémiai felépítéséből adódóan idővel és a használat során öregszik. A gyártó a maximális üzemi időt laboratóriumi körülmények között adja meg, ahol a készülék számára optimális működési feltételek vannak jelen, és maga az akkumulátor új és teljesen feltöltött. A valóságban az üzemi idő eltérhet az ajánlatban megadottaktól, és ez nem a készülék hibája, hanem a termék jellemzője. Az akkumulátor maximális élettartamának fenntartása érdekében nem ajánlott az akkumulátort 3,18 V-nál vagy a teljes kapacitás 15%-ánál kisebb feszültségre lemeríteni. Alacsonyabb értékek, például 2,5V egy cellánál tartósan károsítja azt, és erre a garancia nem terjed ki. Ha egy hónapnál hosszabb ideig nem használja az akkumulátort vagy az egész készüléket, töltsse fel az akkumulátort 50%-ra, és kéthavonta rendszeresen ellenőrizze a töltöttségi szintjét. Az akkumulátort és a készüléket száraz, naptól és negatív hőmérséklettől védett helyen tárolja.

LIPO akkumulátorok esetén

A készülék LI PO (lítium-polimer) akkumulátorral van felszerelve, amely a fizikai és kémiai felépítéséből adódóan az idő múlásával és a használat során öregszik. A gyártó a maximális működési időt laboratóriumi körülmények között adja meg, ahol a készülék számára optimális működési feltételek vannak jelen, és maga az akkumulátor új és teljesen feltöltött. Az üzemi idő a valóságban eltérhet az ajánlatban megadottaktól, és ez nem a készülék hibája, hanem a termék jellemzője. Az akkumulátor maximális élettartamának megőrzése érdekében nem ajánlott az akkumulátort 3,5 V vagy a teljes kapacitás 5%-a alá lemeríteni. Az alacsonyabb értékek, például 3,2V egy cellánál tartósan károsítja azt, és erre a garancia nem terjed ki. Ha egy hónapnál hosszabb ideig nem használja az akkumulátort vagy az egész készüléket, töltsse fel az akkumulátort 50%-ra, és kéthavonta rendszeresen ellenőrizze a töltöttségi szintjét. Az akkumulátort és a készüléket száraz, naptól és negatív hőmérséklettől védett helyen tárolja.